



FALCON®

Complete Collection
06/2026

 **MADE IN
BRITAIN**



Classic Deluxe 110 Mineral Green - Antiek Messing

INHOUD

LIMITED COLLECTION

Kitchener	3
Classic	4
Classic 90FX	5
Infusion	6
Professional+	7
Professional+ 90FX/FXP	8
Professional+ 100FX	9

TRADITIONAL COLLECTION

Classic Deluxe	10
Estel Deluxe	11
Edge Deluxe	12
Professional Deluxe	13

Elise	14
Elise Luxe	15
Nexus	16
Nexus SE	17

SEMI-PROFESSIONAL COLLECTION

Deluxe	18
1092 Continental	19
Mercury	20
900S	21

CONFIGURATIE

De ovens	22
De kookplaat	23-24

KITCHENER



110cm



100cm



90cm



Afwerking: Chroom

KENMERKEN

- 2 Ovens:
 - 2 Hetelucht ovens
 - Programmeerbare linker oven
- Aparte grill
- Gietijzeren pannendragers
- Kookplaat opties :
 - 90/100 Modellen :
 - 5 Branders, inclusief een meervoudige brander (wokring en grillplaat optioneel)
 - 110 Modellen :
 - 6 Branders, inclusief een meervoudige brander (wokring en grillplaat optioneel)
- Handdoekrail over de breedte van de ovendeuren
- Stevige bedieningsknoppen

KOOKPLAAT KEUZES

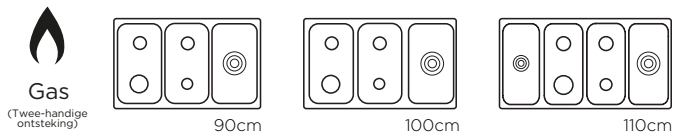

Gas
(Twee-handige ontsteking)

90cm

100cm

110cm

TECHNISCHE GEGEVENS - KITCHENER

PRODUCT	KITCHENER 90	KITCHENER 100	KITCHENER 110
KOOKPLAAT	GAS (DF)	GAS (DF)	GAS (DF)
FALCON REFERENTIE	KCH90DF	KCHI00DF	KCHI10DF
BREEDTE (MM)	900	994	1100
HOOGTE TOT KOOKPLAAT (MM) MIN / MAX)	905 / 930	905 / 930	905 / 930
DIEPTE EXCLUSIEF / INCLUSIEF HANDVATEN (MM)	607 / 650	607 / 650	607 / 650
GEWICHT (ONVERPAKT)	109	111	120
VERMOGEN PER GASPIT/KOOKZONE (kW)	1,00	1,00	1,00
	1,70	1,70	1,70
	1,70	1,70	1,70
	3,00	3,00	3,00
	3,50	3,50	3,00
			3,50
AANSLUITWAARDE - ELEKTRISCH	7,40	7,40	7,40
VERMOGEN - GRILL (kW)	2,3	2,30	2,30
APARTE GRILL	JA	JA	JA
OVENTEMPERATUUR °C MAX	240°	240°	240°
SUDDEROVEN °C MAX	-	-	-
L OVEN - AFMETINGEN (BxHxD)	467 X 438 X 385	467 X 438 X 385	467 X 438 X 385
L OVEN - INHOUD (LITERS)	79	79	79
L OVEN - ENERGIEKLASSE	A	A	B
R OVEN - AFMETINGEN (BxHxD)	297 X 577 X 389	362 X 577 X 389	466 X 434 X 359
R OVEN - INHOUD (LITERS)	67	82	79
R OVEN - ENERGIEKLASSE	A	A	A
OVENROOSTERS (+1 = BORDENREK)	L: 2 VLAK / R: 2 VLAK	L: 2 VLAK / R: 4 VLAK (+1)	L: 2 VLAK / R: 2 VLAK
PANNENDRAGERS	GIETIJZER	GIETIJZER	GIETIJZER
TIMER	3 KNOPPEN 24 UUR	3 KNOPPEN 24 UUR	3 KNOPPEN 24 UUR
OVENVERLICHTING	L OVEN	L OVEN	BEIDE OVENS
OVENWANDEN: KATALYTISCH (K) / EMAILLE (E)	L: K / R: E	L: K - R: E	C (BEIDE OVENS)

De oven afmetingen zijn alleen voor informatie. Gebruik deze niet voor het bepalen van de grootte van uw ovenschotels.

NEXT GENERATION

CLASSIC



110cm



100cm

90cm



Afwerking: Chroom

KENMERKEN

- 2 Ovens:
 - 2 Hetelucht ovens
 - Programmeerbare linker oven
- Aparte: Glide-Out Grill™ met 2-standen rooster (twee elementen)
- Kookplaat opties :
 - 90/100 Modellen : Gas : 5 branders, incl. een meervoudige brander en een grillplaat of Inductie : 5 kookzones
 - 110 Modellen : Gas : 6 Branders, incl. een meervoudige brander en een grillplaat Inductie: 5 Kookzones
- 110cm : Opberglade
- Verwijderbare mini spatwand

KOOKPLAAT KEUZES

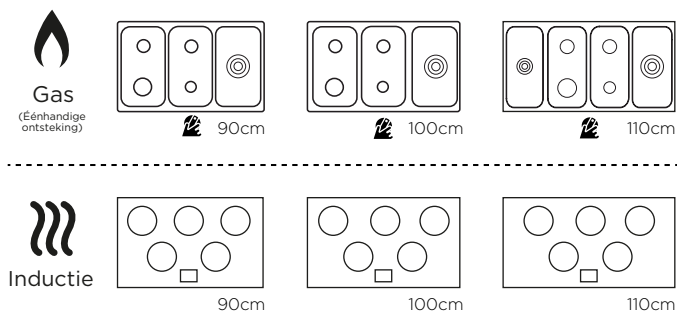

Voor meer functies, upgrade naar de Classic Deluxe

TECHNISCHE GEGEVENS - CLASSIC

PRODUCT	CLASSIC 90		CLASSIC 100		CLASSIC 110	
	GAS (DF)	INDUCTIE	GAS (DF)	INDUCTIE	GAS (DF)	INDUCTIE
FALCON REFERENTIE	CL90DFP	CL90EIP	CL100DFP	CL100EIP	CL110DFP	CL110EIP
BREEDTE (MM)	900	900	994	994	1092	1100
HOOGTE TOT KOOKPLAAT (MM) MIN / MAX	905/930	905/930	905/930	905/930	905/930	905/930
DIEPTE EXCLUSIEF / INCLUSIEF HANDVATEN (MM)	608/670	608/650	605/667	604/665	608/670	605/657
GEWICHT (ONVERPAKT)	111	109	116	108	120	131
VERMOGEN	GASPIT (kW) / KOOKZONE 1		GASPIT (kW) / KOOKZONE 1		GASPIT (kW) / KOOKZONE 1	
	1.00	1.15 / 2.00	1.00	1.15 / 2.00	1.00	1.15 / 2.00
	GASPIT (kW) / KOOKZONE 2		GASPIT (kW) / KOOKZONE 2		GASPIT (kW) / KOOKZONE 2	
	1.70	1.85 / 2.50	1.70	1.85 / 2.50	1.70	1.85 / 2.50
	GASPIT (kW) / KOOKZONE 3		GASPIT (kW) / KOOKZONE 3		GASPIT (kW) / KOOKZONE 3	
	1.70	1.85 / 3.00	1.70	1.85 / 3.00	1.70	1.85 / 3.00
	GASPIT (kW) / KOOKZONE 4		GASPIT (kW) / KOOKZONE 4		GASPIT (kW) / KOOKZONE 4	
	3.00	1.85 / 2.50	3.00	1.85 / 2.50	3.00	1.85 / 2.50
	GASPIT (kW) / KOOKZONE 5		GASPIT (kW) / KOOKZONE 5		GASPIT (kW) / KOOKZONE 5	
	3.50	1.15 / 2.00	3.50	1.15 / 2.00	3.00	1.15 / 2.00
	GASPIT (kW) / KOOKZONE 6		GASPIT (kW) / KOOKZONE 6		GASPIT (kW) / KOOKZONE 6	
	-	-	-	-	3.00	-
MULTI-ZONE/WARMHOUD PLAAT/DUAL-PURPOSE ZONE	-	-	-	-	-	-
AANSLUITWAARDE - ELEKTRISCH	7.42	14.78	7.42	14.78	7.46	14.82
VERMOGEN - GRILL (kW)	2.30	2.30	2.30	2.30	2.30	2.30
APARTE GRILL	JA	JA	JA	JA	JA	JA
OVENTEMPÉRATUUR °C MAX	240°	240°	240°	240°	240°	240°
SUDDEROVEN °C MAX	-	-	-	-	-	-
L OVEN - AFMETINGEN (BxHxD)	410 x 420 x 390	410 x 420 x 390	410 x 420 x 390	410 x 420 x 390	410 x 420 x 390	410 x 420 x 390
L OVEN - INHOUD (LITERS)	80	80	80	80	80	80
L OVEN - ENERGIEKLASSE	A	A	A	A	A	A
R OVEN - AFMETINGEN (BxHxD)	565 x 235 x 390	565 x 235 x 390	565 x 300 x 390	565 x 300 x 390	410 x 420 x 390	410 x 420 x 390
R OVEN - INHOUD (LITERS)	67	67	82	82	80	80
R OVEN - ENERGIEKLASSE	A	A	A	A	A	A
OVENROOSTERS (+1 = BORDENREK)	L: 2 VLAK / R: 4 VLAK (+1)	L: 2 VLAK / R: 2 VLAK (+1)	L: 2 VLAK / R: 2 VLAK (+1)	L: 2 VLAK / R: 2 VLAK (+1)	L: 2 VLAK / R: 2 VLAK	L: 2 VLAK / R: 2 VLAK
PANNENDRAGERS	GIETIJZER	-	GIETIJZER	-	GIETIJZER	-
TIMER	3 KNOPPEN 24U	3 KNOPPEN 24U	3 KNOPPEN 24U	3 KNOPPEN 24U	3 KNOPPEN 24U	3 KNOPPEN 24U
OVENVERLICHTING	L-OVEN	L-OVEN	L-OVEN	L-OVEN	BEIDE OVENS	BEIDE OVENS
OVENWANDEN: KATALYTISCH (K) / EMAILLE (E)						

De oven afmetingen zijn alleen voor informatie. Gebruik deze niet voor het bepalen van de grootte van uw ovenschotels.

CLASSIC 90FX



90cm



Afwerking:
Chroom of Messing

KENMERKEN

- Grote multifunctionele oven met twee ventilatoren
- Energiebesparend paneel (ESP) : ombouw tot kleinere multifunctionele oven (R)
- Oven programmeerbaar in groot of verkleind formaat
- Geïntegreerde grill
- Rekken voor grote en kleinere oven
- Kookplaat opties :
 - Gas : 5 branders, inclusief een meervoudige brander, een Teppan-Yaki plaat en een wokring
 - Inductie : 5 kookzones
- Grote opberglade over gehele fornuis breedte
- Handdoekrail over de breedte van de ovendeur

ENERGY SAVING PANEL

Dit revolutionaire fornuis is voorzien van een uniek, energiebesparend paneel (ESP) dat u de mogelijkheid biedt uw oven in tweeën te splitsen - het toppunt van flexibiliteit. Het biedt u het beste van twee werelden: een grote 114 liter oven (zonder ESP), perfect voor grote familie en vrienden bijeenkomsten, of een kleinere, economische oven voor dagelijks gebruik (met ESP).

KOOKPLAAT KEUZES

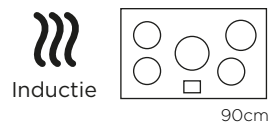
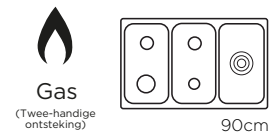

TECHNISCHE GEGEVENS - CLASSIC 90FX

PRODUCT	CLASSIC 90FX	
	GAS	INDUCTIE
FALCON REFERENTIE	CLAS90FXDF	CLAS90FXEI
BREEDTE (MM)	900	900
HOOGTE TOT KOOKPLAAT (MM) MIN / MAX	905 / 930	905 / 930
DIEPTE EXCLUSIEF / INCLUSIEF HANDVATEN (MM)	607 / 669	607 / 671
GEWICHT (ONVERPAKT)	123	117,17
VERMOGEN PER GASPIT/KOOKZONE (kW)	1,00	1,15 / 2,00
	1,70	1,85 / 2,50
	1,70	1,85 / 3,00
	3,00	1,85 / 2,50
	4,00	1,15 / 2,00
	-	-
MULTI-ZONE/WARMHOUD PLAAT/DUAL-PURPOSE ZONE	-	-
AANSLUITWAARDE - ELEKTRISCH	365	11,05
VERMOGEN - GRILL (kW)	350	350
APARTE GRILL	GEÏNTEGREERD ZONDER / MET ESP	
OVENTEMPERatuur °C MAX	240°	240°
SUDDEROVEN °C MAX	-	-
GROTE OVEN - AFMETINGEN (BxHxD)	752 x 377 x 402	752 x 377 x 402
GROTE OVEN - INHOUD (LITERS)	114	114
GROTE OVEN - ENERGIEKLASSE	A	A
KLEINE OVEN - AFMETINGEN (BxHxD)	363 x 393 x 396	363 x 393 x 396
KLEINE OVEN - INHOUD (LITERS)	49	49
KLEINE OVEN - ENERGIEKLASSE	A	A
OVENROOSTERS (+1 = BORDENREK)	GROTE OVEN : 2 / KLEINE OVEN : 3	
PANNENDRAGERS	GIETIJZER	-
TIMER	3 KNOPPEN	3 KNOPPEN
OVENVERLICHTING	JA	JA
OVENWANDEN: KATALYTISCH (K) / EMAILLE (E)	E	E

De oven afmetingen zijn alleen voor informatie. Gebruik deze niet voor het bepalen van de grootte van uw ovenschotel.

NEXT GENERATION

INFUSION



110cm



90cm



Afwerking: Chroom

KENMERKEN

- 2 Ovens :
 - 2 Hetelucht ovens
 - Programmeerbare linker oven
- Aparte Glide-Out Grill™ met 2-standen rooster (twee elementen)
- Kookplaat opties :
 - 90cm :
 - 5 branders, incl. een meervoudige brander en een grillplaat of
 - 5 inductie kookzones
 - 110cm :
 - 6 branders, incl. een meervoudige brander en een grillplaat of
 - 5 inductie kookzones
- 110 Modellen : Opberglade
- Handdoekrail over de breedte van de grill- en ovendeuren

KOOKPLAAT KEUZES

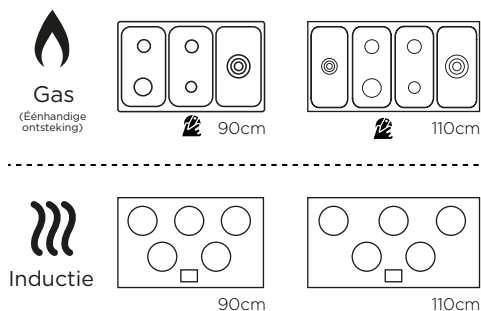

TECHNISCHE GEGEVENS - INFUSION

PRODUCT	INFUSION 90		INFUSION 110	
	GAS (DF)	INDUCTIE	GAS (DF)	INDUCTIE
KOOKPLAAT				
DESIGN				
FALCON REFERENTIE	INF90DFP	INF90EIP	INF110DFP	INF110EIP
BREEDTE (MM)	900	900	1100	1100
HOOGTE TOT KOOKPLAAT (MM) MIN / MAX	895/935	895/935	895/935	895/935
DIEPTE EXCL. / INCL. HANDVATEN (MM)	604/659	604/659	604/659	604/659
GEWICHT (ONVERPAKT)	129 KG	129 KG	152 KG	152 KG
VERMOGEN & Ø GASPIT (kW) / KOOKZONE 1	1.00	1.15 / 2.00	1.00	1.15 / 2.00
GASPIT (kW) / KOOKZONE 2	1.70	1.85 / 2.50	1.70	1.85 / 2.50
GASPIT (kW) / KOOKZONE 3	1.70	1.85 / 3.00	1.70	1.85 / 3.00
GASPIT (kW) / KOOKZONE 4	3.00	1.85 / 2.50	3.00	1.85 / 2.50
GASPIT (kW) / KOOKZONE 5	4.00	1.15 / 2.00	4.00	1.15 / 2.00
AANSLUITWAARDE - ELEKTRISCH	7,42	14,78	7,46	14,82
MULTI-ZONE (GAS) / BRIDGE-ZONE (INDUCTIE)	-	-	-	-
OPBERGLADE	-	JA	-	JA
RIJSLADE / SLOWCOOK-OVEN TEMPERATUUR				
HANDYRACK (LINKER-OVEN)	OPTIE	OPTIE	OPTIE	JA
VERMOGEN - GRILL (kW)	2,30	2,30	2,30	2,30
APARTE DELUXE FLEXI-GRILL	JA (29L)	JA (29L)	JA (29L)	JA (29L)
OVENTEMPERATUUR °C MAX	240° C	240° C	240° C	240° C
L OVEN - AFMETINGEN (BxHxD)	410 x 420 x 390	410 x 420 x 390	410 x 420 x 390	410 x 420 x 390
L OVEN - INHOUD (LITERS)	80	80	80	80
L OVEN - ENERGIEKLASSE	A	A	A	A
R OVEN - AFMETINGEN (BxHxD)	565 x 235 x 390	565 x 235 x 390	410 x 420 x 390	410 x 420 x 390
R OVEN - INHOUD (LITERS)	67	67	80	80
R OVEN - ENERGIEKLASSE	A	A	A	A
OVENROOSTERS (+1 = BORDENREK)	L: 2 VLAK / R: 4 VLAK	L: 2 VLAK / R: 4 VLAK	L: 2 VLAK / R: 4 VLAK	L: 2 VLAK / R: 4 VLAK
ROOSTERNIVEAUS	L: 7 / R: 9	L: 7 / R: 9	L: 7 / R: 9	L: 7 / R: 9
PANNENDRAGERS	GIETIJZER	-	GIETIJZER	-
TIMER	LED Display Touch	LED Display Touch	LED Display Touch	LED Display Touch
OVENVERLICHTING	L OVEN	L OVEN	BEIDE OVENS	BEIDE OVENS
OVENWANDEN: KATALYTISCH (K) / EMAILLE (E)	L: E / R: E	L: E / R: E	L: E / R: K	L: E / R: K

De oven afmetingen zijn alleen voor informatie. Gebruik deze niet voor het bepalen van de grootte van uw ovenschotel.

PROFESSIONAL⁺



110cm



100cm



90cm



Afwerking: Chroom

KENMERKEN

- 2 Ovens :
 - 2 Hetelucht ovens
 - Programmeerbare linker oven
- Aparte Glide-Out Grill™ met 2-standen rooster (twee elementen)
- Handyrack (L)
- Kookplaat opties:
 - 90cm / 100cm : Gas: 5 branders, incl. een meervoudige brander en een anti-aanbak grillplaat en een wokring
of
Inductie : 5 kookzones
 - 110cm : Gas: 6 Branders, incl. een meervoudige brander, een anti-aanbak grillplaat en een wokring,
of
Inductie : 5 kookzones
- 110cm : Opberglade
- Handdoekrail over de breedte van de grill- en rechter ovendeur

KOOKPLAAT KEUZES

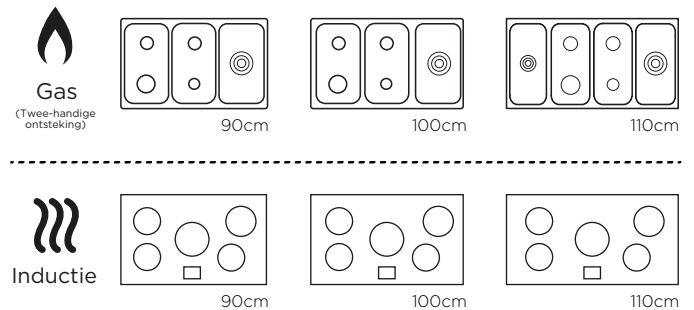

Voor meer functies, upgrade naar de Professional Deluxe

TECHNISCHE GEGEVENS - PROFESSIONAL⁺

PRODUCT	PROFESSIONAL ⁺ 90		PROFESSIONAL ⁺ 100		PROFESSIONAL ⁺ 110	
	GAS (DF)	INDUCTIE	GAS (DF)	INDUCTIE	GAS (DF)	INDUCTIE
FALCON REFERENTIE	PROP90DF	PROP90EI	PRO100DF	PRO100EI	PRO110DF	PRO110EI
BREEDTE (MM)	900	900	994	994	1092	1100
HOOGTE TOT KOOKPLAAT (MM) MIN / MAX)	905 / 930	905 / 930	905 / 930	905 / 930	905 / 930	905 / 930
Diepte exclusief / inclusief handvaten (mm)	604 / 642	608 / 645	604 / 642	608 / 645	604 / 642	608 / 646
GEWICHT (ONVERPAKT)	113	119	123	120	135	144
VERMOGEN PER GASPIJL/KOOKZONE (kW)	1,00	1,15 / 2,00	1,00	1,15 / 2,00	1,00	1,15 / 2,00
	1,70	1,85 / 2,50	1,70	1,85 / 2,50	1,70	1,85 / 2,50
	1,70	1,85 / 3,00	1,70	1,85 / 3,00	1,70	1,85 / 3,00
	3,00	1,85 / 2,50	3,00	1,85 / 2,50	3,00	1,85 / 2,50
	3,50	1,15 / 2,00	3,50	1,15 / 2,00	3,00	1,15 / 2,00
	-	-	-	-	3,50	-
MULTI-ZONE/WARMHOUD PLAAT/DUAL-PURPOSE ZONE	-	-	-	-	-	-
AANSLUITWAARDE - ELEKTRISCH	7,38	14,79	7,38	14,79	7,43	14,83
VERMOGEN - GRILL (kW)	2,30	2,30	2,30	2,30	2,30	2,30
APARTE GRILL	JA	JA	JA	JA	JA	JA
OVENTEMPERATUUR °C MAX	240°	240°	240°	240°	240°	240°
SUDDEROVEN °C MAX	-	-	-	-	-	-
L OVEN - AFMETINGEN (BxHxD)	467 X 438 X 385	467 X 438 X 385	467 X 438 X 385	467 X 438 X 385	467 X 438 X 385	467 X 438 X 385
L OVEN - INHOUD (LITERS)	79	79	79	79	79	79
L OVEN - ENERGIEKLASSE	A	A	A	A	B	B
R OVEN - AFMETINGEN (BxHxD)	297 X 577 X 389	297 X 577 X 389	362 X 577 X 389	362 X 577 X 389	467 X 438 X 385	467 X 438 X 385
R OVEN - INHOUD (LITERS)	67	67	82	82	79	79
R OVEN - ENERGIEKLASSE	A	A	A	A	A	A
OVENROOSTERS (+1 = BORDENREK)	L: 2 VLAK / R: 2 VLAK (+1)	L: 2 VLAK / R: 2 VLAK	L: 2 VLAK / R: 4 VLAK (+1)	L: 2 VLAK / R: 4 VLAK (+1)	L: 2 VLAK / R: 2 VLAK	L: 2 VLAK / R: 2 VLAK
PANNENDRAGERS	GIETIJZER	-	GIETIJZER	-	GIETIJZER	-
TIMER	DRAAIKNOP	DRAAIKNOP	DRAAIKNOP	DRAAIKNOP	DRAAIKNOP	DRAAIKNOP
OVENVERLICHTING	L OVEN	L OVEN	L OVEN	R OVEN	BEIDE OVENS	BEIDE OVENS
OVENWANDEN: KATALYTISCH (K) / EMAILLE (E)	L: K - R: E	L: K - R: E	L: K - R: E	L: K - R: E	BEIDE OVENS: K	BEIDE OVENS: K

De oven afmetingen zijn alleen voor informatie. Gebruik deze niet voor het bepalen van de grootte van uw ovenschotels.

PROFESSIONAL⁺ 90FX/FXP



90cm



met ESP



Afwerking: Chroom

KENMERKEN

- Grote multifunctionele oven met twee ventilatoren
- Energiebesparend paneel (ESP) : ombouw tot kleinere multifunctionele oven (R)
- Oven programmeerbaar in groot of verkleind formaat
- Geïntegreerde grill
- Rekken voor grote en kleinere oven
- Kookplaat opties :
 - Gas : 5 branders, inclusief een meervoudige brander, een Teppan-Yaki plaat en een wokring
 - Inductie : 5 kookzones (niet bij FXP model)
- Grote opbergglade over gehele fornuis breedte
- Handdoekrail over de breedte van de oven deur
- Pyrolyse reiniging (FXP model)

ENERGY SAVING PANEL

Dit revolutionaire fornuis is voorzien van een uniek, energiebesparend paneel (ESP) dat u de mogelijkheid biedt uw oven in tweeën te splitsen - het toppunt van flexibiliteit. Het biedt u het beste van twee werelden: een grote 114 liter oven (zonder ESP), perfect voor grote familie en vrienden bijeenkomsten, of een kleinere, economische oven voor dagelijks gebruik (met ESP).

KOOKPLAAT KEUZES

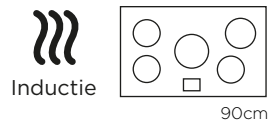
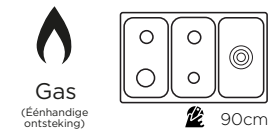

TECHNISCHE GEGEVENS - PROFESSIONAL⁺ 90FX/FXP

PRODUCT	PROFESSIONAL ⁺ 90FX/ FXP		
	GAS (DF)	INDUCTIE	GAS (DF)
KOOKPLAAT	PROP90FXDF	PROP90FXEI	PROP90FXPDF
FALCON REFERENTIE	PROP90FXDF	PROP90FXEI	PROP90FXPDF
BREEDTE (MM)	900	900	900
HOOGTE TOT KOOKPLAAT (MM) MIN / MAX)	905 / 930	905 / 930	905 / 930
DIEPTE EXCLUSIEF / INCLUSIEF HANDVATEN (MM)	608 / 642	608 / 642	617 / 662
GEWICHT (ONVERPAKT)	122	119	133
VERMOGEN PER GASPIT/KOOKZONE (kW)	1.00	1.15 / 2.00	1.00
	1.70	1.85 / 2.50	1.70
	1.70	1.85 / 3.00	1.70
	3.00	1.85 / 2.50	3.00
	3.50	1.15 / 2.00	3.50
	-	-	-
MULTI-ZONE/WARMHOUD PLAAT/DUAL-PURPOSE ZONE	-	-	-
AANSLUITWAARDE - ELEKTRISCH	3.70	1.12	3.59
VERMOGEN - GRILL (kW)	3.49	3.49	3.49
APARTE GRILL	-	-	-
OVENTEMPERAATUUR °C MAX	240°	240°	240°
SUDDEROVEN °C MAX	-	-	-
L OVEN - AFMETINGEN (BxHxD)	752 X 377 X 402	752 X 377 X 402	752 X 377 X 402
L OVEN - INHOUD (LITERS)	114 (FULL OVEN)	114 (FULL OVEN)	114 (FULL OVEN)
L OVEN - ENERGIEKLASSE	A	A	A
R OVEN - AFMETINGEN (BxHxD)	363 X 393 X 396	363 X 393 X 396	363 X 393 X 397
R OVEN - INHOUD (LITERS)	49 (met E.SP)	49 (met E.SP)	49 (met E.SP)
R OVEN - ENERGIEKLASSE	A	A	A
OVENROOSTERS (+1 = BORDENREK)	3 GROOT OVEN / 2 KLEIN OVEN	3 GROOT OVEN / 2 KLEIN OVEN	3 GROOT OVEN / 2 KLEIN OVEN
PANNENDRAGERS	GIETIJZER	-	GIETIJZER
TIMER	DRAAIKNOP	DRAAIKNOP	6 KNOPPEN 24 UUR
OVENVERLICHTING	JA	JA	JA
OVENWANDEN: KATALYTISCH (K) / EMAILLE (E)	BEIDE OVENS: E	BEIDE OVENS: E	PYROLYSE



GROTE OVEN



MET ENERGIEBESPAREND PANEEL (ESP)

De oven afmetingen zijn alleen voor informatie. Gebruik deze niet voor het bepalen van de grootte van uw ovenschotel.

PROFESSIONAL⁺ 100FX

Afwerking: Chroom

KENMERKEN

- 2 Ovens:
 - 1 Multifunctionele oven met 7 functies (x 1)
 - 1 Multifunctionele oven met 4 functies (x 1)
- Programmeerbare linker oven
- Kookplaat : 5 branders, incl. een meervoudige brander en een anti-aanbak grillplaat en een wokring
- Grote opberglade over gehele fornuis breedte
- Handdoekrail over de breedte van de ovendeuren

KOOKPLAAT KEUZES

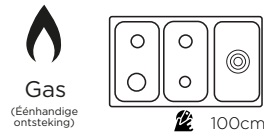

Voor meer functies, upgrade naar de Professional Deluxe

TECHNISCHE GEGEVENS - PROFESSIONAL⁺100FX

PRODUCT	PROFESSIONAL ⁺ 100FX
KOOKPLAAT	GAS (DF)
FALCON REFERENTIE	PRPL100FXDF
BREEDTE (MM)	994
HOOGTE TOT KOOKPLAAT (MM) MIN / MAX)	905 / 930
DIEPTE EXCLUSIEF / INCLUSIEF HANDVATEN (MM)	604 / 650
GEWICHT (ONVERPAKT)	
VERMOGEN PER GASPIT/KOOKZONE (kW)	1.00
	1.70
	1.70
	3.00
	3.50
	-
MULTI-ZONE/WARMHOUD PLAAT/DUAL-PURPOSE ZONE	-
AANSLUITWAARDE - ELEKTRISCH	5.90
VERMOGEN - GRILL (kW)	-
APARTE GRILL	NEEN
OVENTEMPERATUUR °C MAX	240°
SUDDEROVEN °C MAX	-
L OVEN - AFMETINGEN (BxHxD)	465 X 369 X 432
L OVEN - INHOUD (LITERS)	80
L OVEN - ENERGIEKLASSE	A
R OVEN - AFMETINGEN (BxHxD)	340 X 427 X 360
R OVEN - INHOUD (LITERS)	55
R OVEN - ENERGIEKLASSE	A
OVENROOSTERS (+1 = BORDENREK)	L: 2 VLAK / R: 2 VLAK
PANNENDRAGERS	GIETIJZER
TIMER	DRAAIKNOP
OVENVERLICHTING	X2
OVENWANDEN: KATALYTISCH (K) / EMAILLE (E)	E

De oven afmetingen zijn alleen voor informatie. Gebruik deze niet voor het bepalen van de grootte van uw ovenchotel.

NEXT GENERATION

CLASSIC DELUXE



110cm (traditioneel)



110cm (symmetrisch)

100cm

90cm



Afwerking: Chroom of Antiek Messing

KENMERKEN

- Ovens :**
 - 90cm / 100cm L : Programmeerbare, multifunctionele hoofdoven, incl. Handyrack
R : Hetelucht oven (hoge oven)
 - 110cm L : Programmeerbare, multifunctionele hoofdoven, incl. Handyrack
R : Hetelucht oven
R : Sudderoven (enkel bij symmetrisch design)
- Aparte Deluxe Flexi Grill :** 4-standen rooster (twee elementen)
gemakkelijke toegang via platliggende deur
- Kookplaat opties :**
 - 90cm / 100cm Gas : 5 branders, incl. een meervoudige brander, een anti-aanbak grillplaat en een wokring
 - Inductie : 5 kookzones
 - 110cm Gas : 5 Branders, een meervoudige brander, een wokring en een multi-zone met 2 keramische zones + grillplaat
 - Inductie : 5 Kookzones met Bridge-zone
- Rapid Response™**
- 110cm model: Traditioneel (Rijs-lade) of Symmetrisch design (Slow cook oven)
- Deuren met driedubbele beglazing en een groter kijkvenster
- Verwijderbare platte binnenruit voor eenvoudige reiniging
- Magnetisch deurmechanisme met superieure sterkte voor verbeterde afdichting
- Magnetische plint die zich aanpast aan alle soorten keukenkasten, plinten & werkbladen

KOOKPLAAT KEUZES

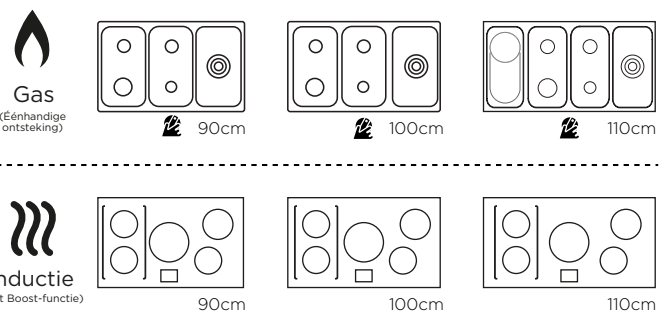

TECHNISCHE GEGEVENS - CLASSIC DELUXE

PRODUCT	CLASSIC DELUXE 90		CLASSIC DELUXE 100		CLASSIC DELUXE 110			
	GAS (DF)	INDUCTIE	GAS (DF)	INDUCTIE	GAS (DF)	INDUCTIE	GAS (DF)	INDUCTIE
KOOKPLAAT								
DESIGN					TRADITIONEEL	TRADITIONEEL	SYMMETRISCH	SYMMETRISCH
FALCON REFERENTIE	CLDL90DFP	CLDL90EIP	CLDL100DFP	CLDL100EIP	CLDLO110DFP	CLDLO110EIP	CLDLB110DFP	CLDLB110EIP
BREEDTE (MM)	900	900	1000	1000	1100	1100	1100	1100
HOOGTE TOT KOOKPLAAT (MM) MIN / MAX)	895/935	895/935	895/935	895/935	895/935	895/935	895/935	895/935
Diepte excl. / incl. handvaten (mm)	617/666	617/666	617/666	617/666	617/666	617/666	617/666	617/666
GEWICHT (ONVERPAKT)	124 KG	124 KG	133 KG	133 KG	147 KG	147 KG	147 KG	147 KG
VERMOGEN & Ø GASPIT (kW) / KOOKZONE 1	1.00	1.85 / 2.50	1.00	1.85 / 2.50	1.00	1.85 / 2.50	1.00	1.85 / 2.50
GASPIT (kW) / KOOKZONE 2	1.70	1.85 / 2.50	1.70	1.85 / 2.50	1.70	1.85 / 2.50	1.70	1.85 / 2.50
GASPIT (kW) / KOOKZONE 3	1.70	1.85 / 3.20	1.70	1.85 / 3.20	1.70	1.85 / 3.20	1.70	1.85 / 3.20
GASPIT (kW) / KOOKZONE 4	3.00	1.85 / 2.50	3.00	1.85 / 2.50	3.00	1.85 / 2.50	3.00	1.85 / 2.50
GASPIT (kW) / KOOKZONE 5	4.00	1.15 / 2.00	4.00	1.15 / 2.00	4.00	1.15 / 2.00	4.00	1.15 / 2.00
MULTI-ZONE (GAS) / BRIDGE-ZONE (INDUCTIE)	-	JA	-	JA	JA	JA	JA	JA
RIJSLADE / SLOWCOOK-OVEN	-	-	-	-	RIJSLADE	RIJSLADE	SLOWCOOK	SLOWCOOK
RIJSLADE / SLOWCOOK-OVEN TEMPERAATUUR					37° C	37° C	80° C - 120° C	80° C - 120° C
HANDYRACK (LINKER-OVEN)	JA	JA	JA	JA	JA	JA	JA	JA
AANSLUITWAARDE - ELEKTRISCH (kW)	8.42	15.78	8.42	15.78	10.86	16.02	11.66	16.82
APARTE DELUXE FLEXI-GRILL	JA (29L)	JA (29L)	JA (29L)	JA (29L)	JA (29L)	JA (29L)	JA (29L)	JA (29L)
OVENTEMPERAATUUR °C MAX	240° C	240° C	240° C	240° C	240° C	240° C	240° C	240° C
L OVEN - AFMETINGEN (BxHxD)	380 x 420 x 390	380 x 420 x 390	380 x 420 x 390	380 x 420 x 390	380 x 420 x 390	380 x 420 x 390	380 x 420 x 390	380 x 420 x 390
L OVEN - INHOUD (LITERS)	80	80	80	80	80	80	80	80
L OVEN - ENERGIEKLASSE	A	A	A	A	A	A	A	A
R OVEN - AFMETINGEN (BxHxD)	565 x 235 x 390	565 x 235 x 390	565 x 300 x 390	565 x 300 x 390	410 x 420 x 390	410 x 420 x 390	410 x 420 x 390	410 x 420 x 390
R OVEN - INHOUD (LITERS)	67	67	82	82	80	80	80	80
R OVEN - ENERGIEKLASSE	A	A	A	A	A	A	A	A
OVENROOSTERS (+1 = BORDENREK)	L:2 VLAK / R:4 VLAK (+1)	L:2 VLAK / R:4 VLAK (+1)	L:2 VLAK / R:4 VLAK (+1)	L:2 VLAK / R:4 VLAK (+1)	L:2 VLAK / R:2 VLAK	L:2 VLAK / R:2 VLAK	L:2 VLAK / R:2 VLAK	L:2 VLAK / R:2 VLAK
ROOSTERNIVEAUS	L:7 / R:9	L:7 / R:9	L:7 / R:9	L:7 / R:9	L:7 / R:7	L:7 / R:7	L:7 / R:7	L:7 / R:7
PANNENDRAGERS	GIETIJZER	GIETIJZER	GIETIJZER	GIETIJZER	GIETIJZER	GIETIJZER	GIETIJZER	GIETIJZER
TIMER	LED Display Touch	LED Display Touch	LED Display Touch	LED Display Touch	LED Display Touch	LED Display Touch	LED Display Touch	LED Display Touch
OVENVERLICHTING	L OVEN	L OVEN	L OVEN	L OVEN	BEIDE OVENS	BEIDE OVENS	BEIDE OVENS	BEIDE OVENS
OVENWANDEN: KATALYTISCH (K) / EMAILLE (E)	L:K/R:E	L:K/R:E	L:K/R:E	L:K/R:E	L:K/R:K	L:K/R:K	L:K/R:K	L:K/R:K

De oven afmetingen zijn alleen voor informatie. Gebruik deze niet voor het bepalen van de grootte van uw ovenschotel.

NEXT GENERATION

ESTEL DELUXE



110cm (symmetrisch)



110cm

100cm

90cm



KENMERKEN

- Ovens :**
 - 90cm / 100cm L : Programmeerbare, multifunctionele hoofdoven, incl. Handyrack
R : Hetelucht oven (hoge oven)
 - 110cm L : Programmeerbare, multifunctionele hoofdoven, incl. Handyrack
R : Hetelucht oven
R : Sudderoven (enkel bij symmetrisch design)
- Aparte Deluxe Flexi Grill :** 4-standen rooster (twee elementen)
gemakkelijke toegang via platliggende deur
- Kookplaat opties :**
 - 90cm / 100cm Gas : 5 branders, incl. een meervoudige brander, een anti-aanbak grillplaat en een wokring
Inductie : 5 kookzones
 - 110cm Gas : 5 Branders, een meervoudige brander, een wokring en een multi-zone met 2 keramische zones + grillplaat
Inductie : 5 Kookzones met Bridge-zone
- Rapid Response™**
- 110cm model: Traditioneel (Rijs-lade) of Symmetrisch design (Slow cook oven)
- Deuren met driedubbele beglazing en een groter kijkvenster
- Verwijderbare platte binnenruit voor eenvoudige reiniging
- Magnetisch deurmechanisme met superieure sterkte voor verbeterde afdichting
- Magnetische plint die zich aanpast aan alle soorten keukenkasten, plinten & werkbladen

KOOKPLAAT KEUZES

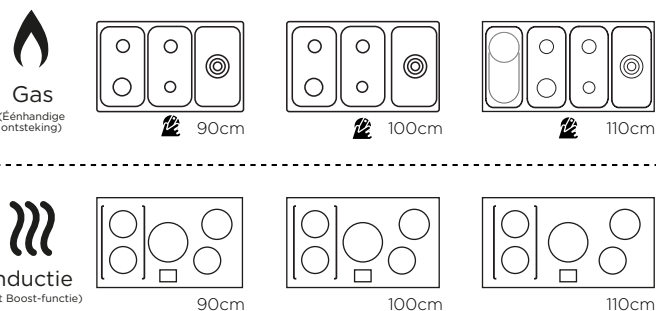

TECHNISCHE GEGEVENS - ESTEL DELUXE

PRODUCT	ESTEL DELUXE 90		ESTEL DELUXE 100		ESTEL DELUXE 110			
	GAS (DF)	INDUCTIE	GAS (DF)	INDUCTIE	GAS (DF)	INDUCTIE	GAS (DF)	INDUCTIE
KOOKPLAAT								
DESIGN					TRADITIONEEL	TRADITIONEEL	SYMMETRISCH	SYMMETRISCH
FALCON REFERENTIE	ESDL90DFP	ESDL90EIP	ESDL100DFP	ESDL100EIP	ESDL0110DFP	ESDL0110EIP	ESDLB110DFP	ESDLB110EIP
BREEDTE (MM)	900	900	1000	1000	1100	1100	1100	1100
HOOGTE TOT KOOKPLAAT (MM) MIN / MAX)	895/935	895/935	895/935	895/935	895/935	895/935	895/935	895/935
Diepte excl. / incl. handvaten (mm)	617/666	617/666	617/666	617/666	617/666	617/666	617/666	617/666
GEWICHT (ONVERPAKT)	124 KG	124 KG	133 KG	133 KG	147 KG	147 KG	147 KG	147 KG
VERMOGEN & Ø GASPIT (kW) / KOOKZONE 1	1.00	1.85 / 2.50	1.00	1.85 / 2.50	1.00	1.85 / 2.50	1.00	1.85 / 2.50
GASPIT (kW) / KOOKZONE 2	1.70	1.85 / 2.50	1.70	1.85 / 2.50	1.70	1.85 / 2.50	1.70	1.85 / 2.50
GASPIT (kW) / KOOKZONE 3	1.70	1.85 / 3.20	1.70	1.85 / 3.20	1.70	1.85 / 3.20	1.70	1.85 / 3.20
GASPIT (kW) / KOOKZONE 4	3.00	1.85 / 2.50	3.00	1.85 / 2.50	3.00	1.85 / 2.50	3.00	1.85 / 2.50
GASPIT (kW) / KOOKZONE 5	4.00	1.15 / 2.00	4.00	1.15 / 2.00	4.00	1.15 / 2.00	4.00	1.15 / 2.00
MULTI-ZONE (GAS) / BRIDGE-ZONE (INDUCTIE)	-	JA	-	JA	JA	JA	JA	JA
RIJSLADE / SLOWCOOK-OVEN	-	-	-	-	RIJSLADE	RIJSLADE	SLOWCOOK	SLOWCOOK
RIJSLADE / SLOWCOOK-OVEN TEMPERAATUUR					37° C	37° C	80° C - 120° C	80° C - 120° C
HANDYRACK (LINKER-OVEN)	JA	JA	JA	JA	JA	JA	JA	JA
AANSLUITWAARDE - ELEKTRISCH (kW)	8.42	15.78	8.42	15.78	10.86	16.02	11.66	16.82
APARTE DELUXE FLEXI-GRILL	JA (29L)	JA (29L)	JA (29L)	JA (29L)	JA (29L)	JA (29L)	JA (29L)	JA (29L)
OVENTEMPERAATUUR °C MAX	240° C	240° C	240° C	240° C	240° C	240° C	240° C	240° C
L OVEN - AFMETINGEN (BxHxD)	380 x 420 x 390	380 x 420 x 390	380 x 420 x 390	380 x 420 x 390	380 x 420 x 390	380 x 420 x 390	380 x 420 x 390	380 x 420 x 390
L OVEN - INHOUD (LITERS)	80	80	80	80	80	80	80	80
L OVEN - ENERGIEKLASSE	A	A	A	A	A	A	A	A
R OVEN - AFMETINGEN (BxHxD)	565 x 235 x 390	565 x 235 x 390	565 x 300 x 390	565 x 300 x 390	410 x 420 x 390	410 x 420 x 390	410 x 420 x 390	410 x 420 x 390
R OVEN - INHOUD (LITERS)	67	67	82	82	80	80	80	80
R OVEN - ENERGIEKLASSE	A	A	A	A	A	A	A	A
OVENROOSTERS (+1 = BORDENREK)	L:2 VLAK / R:4 VLAK (+)	L:2 VLAK / R:4 VLAK (+)	L:2 VLAK / R:4 VLAK (+)	L:2 VLAK / R:4 VLAK (+)	L:2 VLAK / R:2 VLAK	L:2 VLAK / R:2 VLAK	L:2 VLAK / R:2 VLAK	L:2 VLAK / R:2 VLAK
ROOSTERNIVEAUS	L:7 / R:9	L:7 / R:9	L:7 / R:9	L:7 / R:9	L:7 / R:7	L:7 / R:7	L:7 / R:7	L:7 / R:7
PANNENDRAGERS	GIETIJZER	GIETIJZER	GIETIJZER	GIETIJZER	GIETIJZER	GIETIJZER	GIETIJZER	GIETIJZER
TIMER	LED Display Touch	LED Display Touch	LED Display Touch	LED Display Touch	LED Display Touch	LED Display Touch	LED Display Touch	LED Display Touch
OVENVERLICHTING	L OVEN	L OVEN	L OVEN	L OVEN	BEIDE OVENS	BEIDE OVENS	BEIDE OVENS	BEIDE OVENS
OVENWANDEN: KATALYTISCH (K) / EMAILLE (E)	L:K/R:E	L:K/R:E	L:K/R:E	L:K/R:E	L:K/R:K	L:K/R:K	L:K/R:K	L:K/R:K

De oven afmetingen zijn alleen voor informatie. Gebruik deze niet voor het bepalen van de grootte van uw ovenschotel.

NEXT GENERATION

EDGE DELUXE



110cm (symmetrisch)



110cm (traditioneel)



100cm



90cm



Afwerking: Chroom

KENMERKEN

- Ovens :**
 - 90cm / 100cm L : Programmeerbare, multifunctionele hoofdoven, incl. Handyrack
R : Hetelucht oven (hoge oven)
 - 110cm L : Programmeerbare, multifunctionele hoofdoven, incl. Handyrack
R : Hetelucht oven
R : Sudderoven (enkel bij symmetrisch design)
- Aparte Deluxe Flexi Grill :** 4-standen rooster (twee elementen)
gemakkelijke toegang via platliggende deur
- Kookplaat opties :**
 - 90cm / 100cm Gas : 5 branders, incl. een meervoudige brander, een anti-aanbak grillplaat en een wokring
Inductie : 5 kookzones
 - 110cm Gas : 5 Branders, een meervoudige brander, een wokring en een multi-zone met 2 keramische zones + grillplaat
Inductie : 5 Kookzones met Bridge-zone
- Rapid Response™**
- 110cm model: Traditioneel (Rijs-lade) of Symmetrisch design (Slow cook oven)
- Deuren met driedubbele beglazing en een groter kijkvenster
- Verwijderbare platte binnenruit voor eenvoudige reiniging
- Magnetisch deurmechanisme met superieure sterkte voor verbeterde afdichting
- Magnetische plint die zich aanpast aan alle soorten keukencasten, plinten & werkbladen

KOOKPLAAT KEUZES

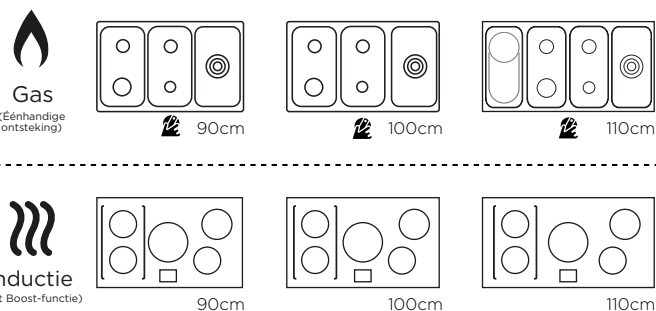

TECHNISCHE GEGEVENS - EDGE DELUXE

PRODUCT	EDGE DELUXE 90		EDGE DELUXE 100		EDGE DELUXE 110			
	GAS (DF)	INDUCTIE	GAS (DF)	INDUCTIE	GAS (DF)	INDUCTIE	GAS (DF)	INDUCTIE
KOOKPLAAT DESIGN					TRADITIONEEL	TRADITIONEEL	SYMMETRISCH	SYMMETRISCH
FALCON REFERENTIE	EDDL90DFP	EDDL90EIP	EDDL100DFP	EDDL100EIP	EDDL0110DFP	EDDL0110EIP	EDDLB110DFP	EDDLB110EIP
BREEDTE (MM)	900	900	1000	1000	1100	1100	1100	1100
HOOGTE TOT KOOKPLAAT (MM) MIN / MAX	895/935	895/935	895/935	895/935	895/935	895/935	895/935	895/935
DEPTIE EXCL. / INCL. HANDVATEN (MM)	617/666	617/666	617/666	617/666	617/666	617/666	617/666	617/666
GEWICHT (ONVERPAKT)	124 KG	124 KG	133 KG	133 KG	147 KG	147 KG	147 KG	147 KG
VERMOGEN & Ø GASPIT (kW) / KOOKZONE 1	1.00	1.85 / 2.50	1.00	1.85 / 2.50	1.00	1.85 / 2.50	1.00	1.85 / 2.50
GASPIT (kW) / KOOKZONE 2	1.70	1.85 / 2.50	1.70	1.85 / 2.50	1.70	1.85 / 2.50	1.70	1.85 / 2.50
GASPIT (kW) / KOOKZONE 3	1.70	1.85 / 3.20	1.70	1.85 / 3.20	1.70	1.85 / 3.20	1.70	1.85 / 3.20
GASPIT (kW) / KOOKZONE 4	3.00	1.85 / 2.50	3.00	1.85 / 2.50	3.00	1.85 / 2.50	3.00	1.85 / 2.50
GASPIT (kW) / KOOKZONE 5	4.00	1.15 / 2.00	4.00	1.15 / 2.00	4.00	1.15 / 2.00	4.00	1.15 / 2.00
MULTI-ZONE (GAS) / BRIDGE-ZONE (INDUCTIE)	-	JA	-	JA	JA	JA	JA	JA
RIJSLADE / SLOWCOOK-OVEN	-	-	-	-	RIJSLADE	RIJSLADE	SLOWCOOK	SLOWCOOK
RIJSLADE / SLOWCOOK-OVEN TEMPERAATUUR					37° C	37° C	80° C - 120° C	80° C - 120° C
HANDYRACK (LINKER-OVEN)	JA	JA	JA	JA	JA	JA	JA	JA
AANSLUITWAARDE - ELEKTRISCH (kW)	8.42	15.78	8.42	15.78	10.86	16.02	11.66	16.82
APARTE DELUXE FLEXI-GRILL	JA (29L)	JA (29L)	JA (29L)	JA (29L)	JA (29L)	JA (29L)	JA (29L)	JA (29L)
OVENTEMPERAATUUR °C MAX	240° C	240° C	240° C	240° C	240° C	240° C	240° C	240° C
L OVEN - AFMETINGEN (BxHxD)	380 x 420 x 390	380 x 420 x 390	380 x 420 x 390	380 x 420 x 390	380 x 420 x 390	380 x 420 x 390	380 x 420 x 390	380 x 420 x 390
L OVEN - INHOUD (LITERS)	80	80	80	80	80	80	80	80
L OVEN - ENERGIEKLASSE	A	A	A	A	A	A	A	A
R OVEN - AFMETINGEN (BxHxD)	565 x 235 x 390	565 x 235 x 390	565 x 300 x 390	565 x 300 x 390	410 x 420 x 390	410 x 420 x 390	410 x 420 x 390	410 x 420 x 390
R OVEN - INHOUD (LITERS)	67	67	82	82	80	80	80	80
R OVEN - ENERGIEKLASSE	A	A	A	A	A	A	A	A
OVENROOSTERS (+1 = BORDENREK)	L:2 VLAK / R:4 VLAK (+1)	L:2 VLAK / R:4 VLAK (+1)	L:2 VLAK / R:4 VLAK (+1)	L:2 VLAK / R:4 VLAK (+1)	L:2 VLAK / R:2 VLAK	L:2 VLAK / R:2 VLAK	L:2 VLAK / R:2 VLAK	L:2 VLAK / R:2 VLAK
ROOSTERNIVEAU	L:7 / R:9	L:7 / R:9	L:7 / R:9	L:7 / R:9	L:7 / R:7	L:7 / R:7	L:7 / R:7	L:7 / R:7
PANNENDRAGERS	GIETIJZER	GIETIJZER	GIETIJZER	GIETIJZER	GIETIJZER	GIETIJZER	GIETIJZER	GIETIJZER
TIMER	LED Display Touch	LED Display Touch	LED Display Touch	LED Display Touch	LED Display Touch	LED Display Touch	LED Display Touch	LED Display Touch
OVENVERLICHTING	L OVEN	L OVEN	L OVEN	L OVEN	BEIDE OVENS	BEIDE OVENS	BEIDE OVENS	BEIDE OVENS
OVENWANDEN: KATALYTISCH (K) / EMAILLE (E)	L:K/R:E	L:K/R:E	L:K/R:E	L:K/R:E	L:K/R:K	L:K/R:K	L:K/R:K	L:K/R:K

De oven afmetingen zijn alleen voor informatie. Gebruik deze niet voor het bepalen van de grootte van uw ovenschotel.

PROFESSIONAL DELUXE

KENMERKEN



110cm



100cm



90cm



Afwerking: Chroom

- 2 Ovens:
 - L: Programmeerbare, multifunctionele hoofdoven
 - R: Hetelucht oven (hoge oven op 90/100 modellen)
- Aparte deluxe Glide-Out Grill™ met 4-standen rooster (twee elementen)
- Rapid Response™
- Handyrack (L)
- Kookplaat opties:
 - 90/100 Modellen: Gas : 5 Branders, inclusief een meervoudige brander, een wokring en een anti-aanbak grillplaat
 - Inductie : 5 kookzones
 - 110 Modellen: Gas: 5 Branders, incl. meervoudige brander, een wokring en een keramische multi-zone met een grillplaat
 - Inductie: 5 Kookzones
- 110 Modellen: Rijs-lade (40°)
- Handdoekrail over de breedte van de grill- en oven deur

KOOKPLAAT KEUZES

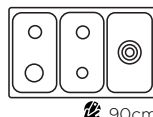

90cm

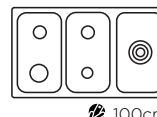

100cm

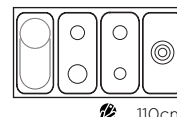

110cm

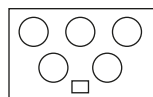

90cm

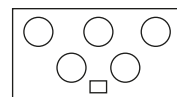

110cm

TECHNISCHE GEGEVENS - PROFESSIONAL DELUXE

PRODUCT	PROFESSIONAL DELUXE 90		PROFESSIONAL DELUXE 100		PROFESSIONAL DELUXE 110	
	GAS (DF)	INDUCTIE	GAS (DF)	INDUCTIE	GAS (DF)	INDUCTIE
KOOKPLAAT	GAS (DF)	INDUCTIE	GAS (DF)	INDUCTIE	GAS (DF)	INDUCTIE
FALCON REFERENTIE	PDL90DF	PDL90EI	PDL100DF	PDL100DF	PDL110DF	PDL110EI
BREEDTE (MM)	900	900	994	1092	1100	1100
HOOGTE TOT KOOKPLAAT (MM) MIN / MAX	905 / 930	905 / 930	905 / 930	905 / 930	905 / 930	905 / 930
Diepte exclusief / inclusief handvaten (mm)	604 / 649	608 / 649	604 / 645	604 / 641	608 / 645	608 / 645
GEWICHT (ONVERPAKT)	115	110	119	113	127	127
VERMOGEN & Ø GASPIT (kW) / KOOKZONE 1	1.00	1.15 / 2.00	1.00	1.00	1.15 / 2.00	1.15 / 2.00
GASPIT (kW) / KOOKZONE 2	1.70	1.85 / 2.50	1.70	1.70	1.85 / 2.50	1.85 / 2.50
GASPIT (kW) / KOOKZONE 3	1.70	1.85 / 3.00	1.70	1.70	1.85 / 3.00	1.85 / 3.00
GASPIT (kW) / KOOKZONE 4	3.00	1.85 / 2.50	3.00	3.00	1.85 / 2.50	1.85 / 2.50
GASPIT (kW) / KOOKZONE 5	3.50	1.15 / 2.00	3.50	3.50	1.15 / 2.00	1.15 / 2.00
MULTI-ZONE/WARMHOUD PLAAT/DUAL-PURPOSE ZONE	-	-	-	-	DUAL PURPOSE	-
AANSLUITWAARDE - ELEKTRISCH	8.58	15.99	8.80	11	16.2	16.2
VERMOGEN - GRILL (kW)	2.30	2.30	2.30	2.30	2.30	2.30
APARTE GRILL	JA	JA	JA	JA	JA	JA
OVENTEMPERATUUR °C MAX	-	-	-	-	-	-
SUDDEROVEN °C MAX	240°	240°	240°	240°	240°	240°
L OVEN - AFMETINGEN (BxHxD)	467 X 438 X 385	467 X 438 X 385	467 X 438 X 385	467 X 438 X 385	467 X 438 X 385	467 X 438 X 385
L OVEN - INHOUD (LITERS)	79	79	79	79	79	79
L OVEN - ENERGIEKLASSE	A	A	A	A	A	A
R OVEN - AFMETINGEN (BxHxD)	297 X 577 X 389	297 X 577 X 389	362 X 577 X 389	467 X 438 X 385	467 X 438 X 385	467 X 438 X 385
R OVEN - INHOUD (LITERS)	67	67	82	79	79	79
R OVEN - ENERGIEKLASSE	A	A	A	A	A	A
OVENROOSTERS (+1 = BORDENREK)	L:2 VLAK / R:4 VLAK (+1)	L:2 VLAK / R:4 VLAK (+1)	L:2 VLAK / R:4 VLAK (+1)	L:2 VLAK / R:2 VLAK	L:2 VLAK / R:2 VLAK	L:2 VLAK / R:2 VLAK
PANNENDRAGERS	GIETIJZER	-	GIETIJZER	GIETIJZER	-	-
TIMER	DRAAIKNOP	DRAAIKNOP	DRAAIKNOP	DRAAIKNOP	2 KNOPPEN	2 KNOPPEN
OVENVERLICHTING	L OVEN	L OVEN	L OVEN	BEIDE OVENS	BEIDE OVENS	BEIDE OVENS
OVENWANDEN: KATALYTISCH (K) / EMAILLE (E)	L: K - R: E	L: K - R: E	L: K - R: E	BEIDE OVENS: K	BEIDE OVENS: K	BEIDE OVENS: K

De oven afmetingen zijn alleen voor informatie. Gebruik deze niet voor het bepalen van de grootte van uw ovenschotel.

ELISE



110cm



100cm



90cm



Afwerking:
Geborsteld Chrom

KENMERKEN

- 2 Ovens:
 - L: Multifunctionele hoofdoven
 - R: Hetelucht oven (hoge oven op 90/100 modellen)
- Handyrack (L)
- Aparte Glide-Out Grill™ met 2-standen rooster (twee elementen)
- Kookplaat opties:
 - 90/100 Modellen: Gas : 5 Branders, inclusief een meervoudige brander, en een wokring (90 gas model)
 - Inductie : 5 kookzones
 - 110 Modellen: Gas : 6 Branders, inclusief 2 meervoudige branders, en een wokring
 - Inductie : 5 inductiezones met drie lage temperatuur instellingen, bridgezone en bijhorende inductiegrillplaat
- 110 Modellen: Opberglade
- Hoge kwaliteit roestvrijstalen kookplaat zonder naden (gas)
- Franse stijl
- Lage roestvrijstalen plint

KOOKPLAAT KEUZES

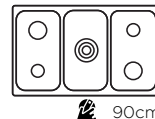

90cm

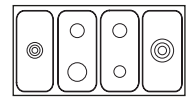

110cm

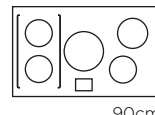

90cm

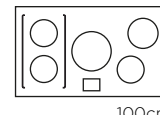

100cm

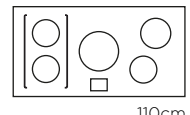

110cm

TECHNISCHE GEGEVENS - ELISE

PRODUCT	ELISE 90		ELISE 100	ELISE 110	
KOOKPLAAT	GAS (DF)	INDUCTIE	INDUCTIE	GAS (DF)	INDUCTIE
FALCON REFERENTIE	ELS90DF	ELS90EI	ELS100EI	ELS110	ELS110EI
BREEDTE (MM)	900	900	994	1092	1092
HOOGTE TOT KOOKPLAAT (MM) MIN / MAX	910 / 935	910 / 935	910 / 935	910 / 935	907 / 935
DIEPTE EXCLUSIEF / INCLUSIEF HANDVATEN (MM)	598 / 650	598 / 650	600 / 650	598 / 650	600 / 650
GEWICHT (ONVERPAKT)	129	126	134	135	149
VERMOGEN & Ø GASPIT (kW) / KOOKZONE 1	1.00	1.85 / 2.50	1.85 / 2.50	1.00	1.85 / 2.50
GASPIT (kW) / KOOKZONE 2	1.70	1.85 / 2.50	1.85 / 2.50	1.70	1.85 / 2.50
GASPIT (kW) / KOOKZONE 3	1.70	1.85 / 3.20	1.85 / 3.20	1.70	1.85 / 3.20
GASPIT (kW) / KOOKZONE 4	3.00	1.85 / 2.50	1.85 / 2.50	3.00	1.85 / 2.50
GASPIT (kW) / KOOKZONE 5	3.50	1.15 / 2.00	1.15 / 2.00	3.50	1.15 / 2.00
GASPIT (kW) / KOOKZONE 6	-	-	-	3.50	-
MULTI-ZONE / BRIDGE ZONE / DUAL-PURPOSE ZONE	-	BRIDGE ZONE	BRIDGE ZONE	-	BRIDGE ZONE
AANSLUITWAARDE - ELEKTRISCH	8,42	15,78	15,78	10,86	16,02
VERMOGEN - GRILL (kW)	230	230	230	230	230
APARTE GRILL	JA	JA	JA	JA	JA
OVENTEMPERATUUR °C MAX	240°	240°	240°	240°	240°
SUDDEROVEN °C MAX	-	-	-	-	-
L OVEN - AFMETINGEN (BxHxD)	467 X 438 X 385	467 X 438 X 385	467 X 438 X 385	467 X 438 X 385	467 X 438 X 385
L OVEN - INHOUD (LITERS)	79	79	79	79	79
L OVEN - ENERGIEKLASSE	A	A	A	A	A
R OVEN - AFMETINGEN (BxHxD)	297 X 577 X 389	297 X 577 X 389	362 X 577 X 389	467 X 438 X 385	467 X 438 X 385
R OVEN - INHOUD (LITERS)	67	67	82	79	79
R OVEN - ENERGIEKLASSE	A	A	A	A	A
OVENROOSTERS (+1 = BORDENREK)	L:2 VLAK / R:4 VLAK (+1)	L:2 VLAK / R:4 VLAK (+1)	L:2 VLAK / R:4 VLAK (+1)	L:2 VLAK / R:2 VLAK	L:2 VLAK / R:2 VLAK
PANNENDRAGERS	GIETIJZER	-	-	GIETIJZER	-
TIMER	-	-	-	-	-
OVENVERLICHTING	L OVEN	L OVEN	L OVEN	BEIDE OVENS	BEIDE OVENS
OVENWANDEN: KATALYTISCH (K) / EMAILLE (E)	L: K - R: E	L: K - R: E	L: K - R: E	BEIDE OVENS: K	BEIDE OVENS: K

De oven afmetingen zijn alleen voor informatie. Gebruik deze niet voor het bepalen van de grootte van uw ovenchotel.

ELISE LUXE



110cm



100cm



90cm



Afwerking:
Antiek Messing en
Geborsteld Chrom

KENMERKEN

- 2 Ovens:
 - L: Multifunctionele hoofdoven
 - R: Hetelucht oven (hoge oven op 90/100 modellen)
- Handyrack (L)
- Aparte Glide-Out Grill™ met 2-standen rooster (twee elementen)
- Kookplaat opties:
 - 90/100 Modellen: Gas : 5 Branders, inclusief een meervoudige brander, en een wokring (90 gas model)
 - Inductie : 5 kookzones
 - 110 Modellen: Gas : 6 Branders, inclusief 2 meervoudige branders, en een wokring
 - Inductie : 5 inductiezones met drie lage temperatuur instellingen, bridgezone en bijhorende inductiegrillplaat
- 110 Modellen: Opberglade/bordenverwarmer
- Hoge kwaliteit roestvrijstalen kookplaat zonder naden (gas)
- Franse stijl
- Lage roestvrijstalen plint

KOOKPLAAT KEUZES

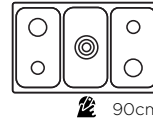

90cm

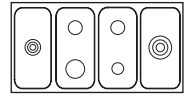

110cm

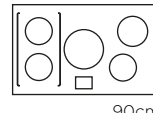

90cm

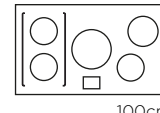

100cm

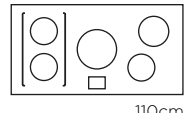

110cm

TECHNISCHE GEGEVENS - ELISE

PRODUCT	ELISE 90		ELISE 100	ELISE 110	
	GAS (DF)	INDUCTIE	INDUCTIE	GAS (DF)	INDUCTIE
FALCON REFERENTIE	ELS90DF	ELS90EI	ELS100EI	ELS110	ELS110EI
BREEDTE (MM)	900	900	994	1092	1092
HOOGTE TOT KOOKPLAAT (MM) MIN / MAX	910 / 935	910 / 935	910 / 930	910 / 930	907 / 932
Diepte exclusief / inclusief handvaten (MM)	621 / 648	621 / 648	595 / 648	598 / 650	595 / 646
GEWICHT (ONVERPAKT)	121	118	121	134	140
VERMOGEN & Ø GASPIT (kW) / KOOKZONE 1	1.00	1.85 / 2.50	1.85 / 2.50	1.00	1.85 / 2.50
GASPIT (kW) / KOOKZONE 2	1.70	1.85 / 2.50	1.85 / 2.50	1.70	1.85 / 2.50
GASPIT (kW) / KOOKZONE 3	1.70	1.85 / 3.20	1.85 / 3.20	1.70	1.85 / 3.20
GASPIT (kW) / KOOKZONE 4	3.00	1.85 / 2.50	1.85 / 2.50	3.00	1.85 / 2.50
GASPIT (kW) / KOOKZONE 5	3.50	1.15 / 2.00	1.15 / 2.00	3.50	1.15 / 2.00
GASPIT (kW) / KOOKZONE 6	-	-	-	3.50	-
MULTI-ZONE/WARMHOUD PLAAT/DUAL-PURPOSE ZONE	-	-	-	-	-
AANSLUITWAARDE - ELEKTRISCH	8,42	15,78	15,78	10,86	16,02
VERMOGEN - GRILL (kW)	230	230	230	230	230
APARTE GRILL	JA	JA	JA	JA	JA
OVENTEMPERatuur °C MAX	240°	240°	240°	240°	240°
SUDDEROVEN °C MAX	-	-	-	-	-
L OVEN - AFMETINGEN (BxHxD)	466 X 434 X 359	466 X 434 X 359	466 X 434 X 359	466 X 434 X 359	466 X 434 X 359
L OVEN - INHOUD (LITERS)	79	79	79	79	79
L OVEN - ENERGIEKLASSE	A	A	A	A	A
R OVEN - AFMETINGEN (BxHxD)	297 X 577 X 389	297 X 577 X 389	362 X 577 X 389	466 X 434 X 359	466 X 434 X 359
R OVEN - INHOUD (LITERS)	67	67	82	79	79
R OVEN - ENERGIEKLASSE	A	A	A	A	A
OVENROOSTERS (+1 = BORDENREK)	L:2 VLAK / R:4 VLAK (+1)	L:2 VLAK / R:4 VLAK (+1)	L:2 VLAK / R:4 VLAK (+1)	L:2 VLAK / R:2 VLAK	L:2 VLAK / R:2 VLAK
PANNENDRAGERS	GIETIJZER	-	-	GIETIJZER	-
TIMER	-	-	-	-	-
OVENVERLICHTING	L OVEN	L OVEN	L OVEN	BEIDE OVENS	BEIDE OVENS
OVENWANDEN: KATALYTISCH (K) / EMAILLE (E)	L: K - R: E	L: K - R: E	L: K - R: E	BEIDE OVENS: K	BEIDE OVENS: K

ELISE LUXE BLACK EDITION



NEXT GENERATION

NEXUS



110cm



110cm (symmetrisch)

100cm

90cm



Afwerking: Chroom

KENMERKEN

- **Ovens :**
 - 90cm / 100cm L : Programmeerbare, multifunctionele hoofdoven
R : Hetelucht oven (hoge oven)
 - 110cm L : Programmeerbare, multifunctionele hoofdoven
R : Hetelucht oven
R : Sudderoven (enkel bij symmetrisch design)
- **Aparte Deluxe Flexi Grill :** 4-standen rooster (twee elementen)
gemakkelijke toegang via platliggende deur
- **Kookplaat opties :**
 - 90cm / 100cm Gas : 5 branders, incl. een meervoudige brander, een anti-aanbak grillplaat en een wokring
 - Inductie : 5 kookzones met 2 Bridge-zones + boost van 3kW
 - 110cm Gas : 5 Branders, een meervoudige brander, een wokring en een multi-zone met 2 keramische zones + grillplaat
 - Inductie : 5 Kookzones met 2 Bridge-zones + boost van 3kW
- **Rapid Response™**
- 110cm model: Traditioneel (Rijs-lade) of Symmetrisch design (Slow cook oven)
- Deuren met driedubbele beglazing en een groter kijkvenster
- Verwijderbare platte binnenruit voor eenvoudige reiniging
- Magnetisch deurmechanisme met superieure sterkte voor verbeterde afdichting
- Magnetische plint die zich aanpast aan alle soorten keukenkasten, plinten & werkbladen

KOOKPLAAT KEUZES

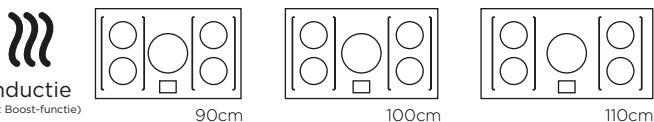
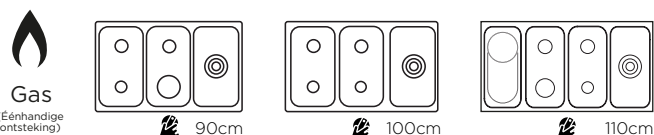

TECHNISCHE GEGEVENS - NEXUS

PRODUCT	NEXUS 90		NEXUS 100		NEXUS 110			
	GAS (DF)	INDUCTIE	GAS (DF)	INDUCTIE	GAS (DF)	INDUCTIE	GAS (DF)	INDUCTIE
KOOKPLAAT DESIGN					TRADITIONEEL	TRADITIONEEL	SYMMETRISCH	SYMMETRISCH
FALCON REFERENTIE	NEX90DFP	NEX90EIP	NEX100DFP	NEX100EIP	NEX110DFP	NEX110EIP	NEXB110DFP	NEXB110EIP
BREEDTE (MM)	900	900	994	994	1092	1100	1092	1100
HOOGTE TOT KOOKPLAAT (MM) MIN / MAX	895/935	895/935	895/935	895/935	895/935	895/935	895/935	895/935
DEPTIE EXCL. / INCL. HANDVATEN (MM)	604/655	604/655	604/655	604/655	604/655	604/655	604/655	604/655
GEWICHT (ONVERPAKT)	124 KG	124 KG	133 KG	133 KG	147 KG	147 KG	147 KG	147 KG
VERMOGEN & Ø GASPIT (kW) / KOOKZONE 1	1,00	1,85 / 2,50	1,00	1,85 / 2,50	1,00	1,85 / 2,50	1,00	1,85 / 2,50
GASPIT (kW) / KOOKZONE 2	1,70	1,85 / 2,50	1,70	1,85 / 2,50	1,70	1,85 / 2,50	1,70	1,85 / 2,50
GASPIT (kW) / KOOKZONE 3	1,70	1,85 / 3,20	1,70	1,85 / 3,20	1,70	1,85 / 3,20	1,70	1,85 / 3,20
GASPIT (kW) / KOOKZONE 4	3,00	1,85 / 2,50	3,00	1,85 / 2,50	3,00	1,85 / 2,50	3,00	1,85 / 2,50
GASPIT (kW) / KOOKZONE 5	4,00	1,15 / 2,00	4,00	1,15 / 2,00	4,00	1,15 / 2,00	4,00	1,15 / 2,00
MULTI-ZONE (GAS) / BRIDGE-ZONE (INDUCTIE)	-	JA	-	JA	JA	JA	JA	JA
RIJSLADE / SLOWCOOK-OVEN	-	-	-	-	RIJSLADE	RIJSLADE	SLOWCOOK	SLOWCOOK
RIJSLADE / SLOWCOOK-OVEN TEMPERAATUUR					37° C	37° C	80° C - 120° C	80° C - 120° C
HANDYRACK (LINKER-OVEN)	OPTIE	OPTIE	OPTIE	OPTIE	OPTIE	OPTIE	OPTIE	OPTIE
AANSLUITWAARDE - ELEKTRISCH (kW)	8,42	18,42	8,42	18,42	10,86	18,66	11,66	19,46
APARTE DELUXE FLEXI-GRILL	JA (29L)	JA (29L)	JA (29L)	JA (29L)	JA (29L)	JA (29L)	JA (29L)	JA (29L)
OVENTEMPERAATUUR °C MAX	240° C	240° C	240° C	240° C	240° C	240° C	240° C	240° C
L OVEN - AFMETINGEN (BxHxD)	380 x 420 x 390	380 x 420 x 390	380 x 420 x 390	380 x 420 x 390	380 x 420 x 390	380 x 420 x 390	380 x 420 x 390	380 x 420 x 390
L OVEN - INHOUD (LITERS)	80	80	80	80	80	80	80	80
L OVEN - ENERGIEKLASSE	A	A	A	A	A	A	A	A
R OVEN - AFMETINGEN (BxHxD)	565 x 235 x 390	565 x 235 x 390	565 x 300 x 390	565 x 300 x 390	410 x 420 x 390	410 x 420 x 390	410 x 420 x 390	410 x 420 x 390
R OVEN - INHOUD (LITERS)	67	67	82	82	80	80	80	80
R OVEN - ENERGIEKLASSE	A	A	A	A	A	A	A	A
OVENROOSTERS (+1 = BORDENREK)	L:2 VLAK / R:4 VLAK (+1)	L:2 VLAK / R:4 VLAK (+1)	L:2 VLAK / R:4 VLAK (+1)	L:2 VLAK / R:4 VLAK (+1)	L:2 VLAK / R:2 VLAK	L:2 VLAK / R:2 VLAK	L:2 VLAK / R:2 VLAK	L:2 VLAK / R:2 VLAK
ROOSTERNIVEAUS	L:7 / R:9	L:7 / R:9	L:7 / R:9	L:7 / R:9	L:7 / R:7	L:7 / R:7	L:7 / R:7	L:7 / R:7
PANNENDRAGERS	GIETIJZER	GIETIJZER	GIETIJZER	GIETIJZER	GIETIJZER	GIETIJZER	GIETIJZER	GIETIJZER
TIMER	LED Display Touch	LED Display Touch	LED Display Touch	LED Display Touch	LED Display Touch	LED Display Touch	LED Display Touch	LED Display Touch
OVENVERLICHTING	L OVEN	L OVEN	L OVEN	L OVEN	BEIDE OVENS	BEIDE OVENS	BEIDE OVENS	BEIDE OVENS
OVENWANDEN: KATALYTISCH (K) / EMAILLE (E)	L:K/R:E	L:K/R:E	L:K/R:E	L:K/R:E	L:K/R:K	L:K/R:K	L:K/R:K	L:K/R:K

De oven afmetingen zijn alleen voor informatie. Gebruik deze niet voor het bepalen van de grootte van uw ovenhotels.

NEXUS SE



110cm

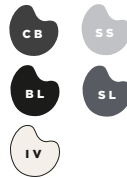

Afwerking: Chroom

KENMERKEN

- 3 Ovens :
 - L : Programmeerbare, multifunctionele hoofdoven
 - R : Onder: Heteluchtoven
 - R : Boven: Slowcook oven (80-140°)
- Aparte Glide-Out Grill™ met 4-standen rooster
- Handyrack (L)
- Rapid Response™
- Kookplaten opties :
 - Gas : 5 Branders, inclusief een meervoudige brander, een wokring en een Multi-Zone met 2 keramische zones / grillplaat
 - Inductie : 5 Inductiezones met drie lage temperatuur instellingen, bridge zone en bijhorende Inductiegrillplaat
- Handdoekrail over de breedte van de grill- en ovendeuren

KOOKPLAAT KEUZES

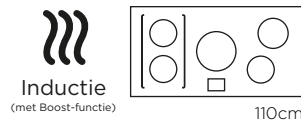
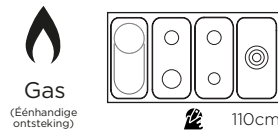

TECHNISCHE GEGEVENS - NEXUS SE

PRODUCT	NEXUS SE 110	
	GAS (DF)	INDUCTIE
FALCON REFERENTIE	NEXSE110DF	NEXSE110EI
BREEDTE (MM)	1092	1092
HOOGTE TOT KOOKPLAAT (MM) MIN / MAX	905 / 930	905 / 930
Diepte exclusief / inclusief handvaten (MM)	604 / 648	604 / 648
GEWICHT (ONVERPAKT)	140	141
VERMOGEN & Ø GASPIT (kW) / KOOKZONE 1	1.00	1.85 / 2.50
GASPIT (kW) / KOOKZONE 2	1.70	1.85 / 2.50
GASPIT (kW) / KOOKZONE 3	1.70	1.85 / 3.20
GASPIT (kW) / KOOKZONE 4	3.00	1.85 / 2.50
GASPIT (kW) / KOOKZONE 5	3.5	1.15 / 2.00
GASPIT (kW) / KOOKZONE 6	-	-
MULTI-ZONE of BRIDGE ZONE	MULTI-ZONE	BRIDGE ZONE
AANSLUITWAARDE - ELEKTRISCH	11.80	17.00
VERMOGEN - GRILL (kW)	2.3	2.3
APARTE GRILL	JA	JA
OVENTEMPERATUUR °C MAX	240°	240
SUDDEROVEN °C MAX	JA MAX. 140°	JA MAX. 140°
L OVEN - AFMETINGEN (BxHxD)	467 X 438 X 385	467 X 438 X 385
L OVEN - INHOUD (LITERS)	79	79
L OVEN - ENERGIEKLASSE	A	A
R OVEN - AFMETINGEN (BxHxD)	467 X 438 X 385	467 X 438 X 385
R OVEN - INHOUD (LITERS)	79	79
R OVEN - ENERGIEKLASSE	A	A
OVENROOSTERS (+1 = BORDENREK)	L:2 VLAK / R:2 VLAK	L:2 VLAK / R:2 VLAK
PANNENDRAGERS	GIETUZER	-
TIMER	3 KNOPPEN 24 UUR	3 KNOPPEN 24 UUR
OVENVERLICHTING	BEIDE OVENS	BEIDE OVENS
OVENWANDEN: KATALYTISCH (K) / EMAILLE (E)	BEIDE OVENS: K	BEIDE OVENS: K

De oven afmetingen zijn alleen voor informatie. Gebruik deze niet voor het bepalen van de grootte van uw ovenschotel.

DELUXE



1092mm



1000mm



900mm



Afwerking : Chroom

KENMERKEN

- 2 Ovens :
 - L : Multifunctionele hoofdoven
 - R : Hetelucht oven (hoge oven op 900/1000 modellen)
- Aparte Glide-Out Grill™ met 4-standen rooster (twee elementen)
- Kookplaat opties :
 - Gas: 5 Branders, incl. een grote 5kW brander, en een working
 - Inductie : 5 kookzones
- 110 Modellen : Opberglade met anti-slip mat
- Professionele kwaliteit ovenroosters met vergrendeling
- Verwijderbare anti-aanbak oven bodem beschermer
 - 90/100 : L oven
 - 1092 : L en R oven
- Gas-Elektro model : Premium, hoge kwaliteit roestvrijstalenkookplaat zonder naden. Professionele messing branders.
- Inductie model : Krachtig, uitermate goed te regelen, efficiënter

KOOKPLAAT KEUZES

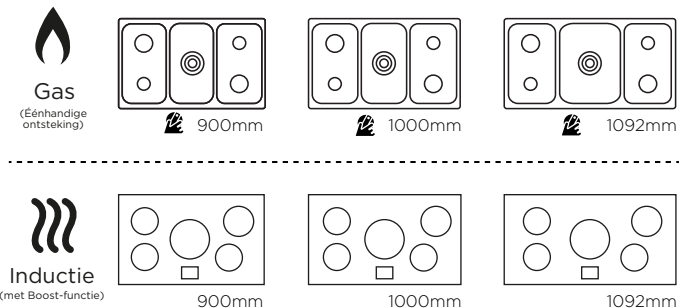

TECHNISCHE GEGEVENS - DELUXE

PRODUCT	900 DELUXE		1000 DELUXE		1092 DELUXE	
	GAS (DF)	INDUCTIE	GAS (DF)	INDUCTIE	GAS (DF)	INDUCTIE
FALCON REFERENTIE	F900DXDF	F900DXEI	F1000DXDF	F1000DXEI	F1092DXDF	F1092DXEI
BREEDTE (MM)	900	900	990	990	1092	1092
HOOGTE TOT KOOKPLAAT (MM) MIN / MAX	912 / 937	912 / 937	912 / 937	912 / 937	912 / 937	912 / 937
DEPTE EXCLUSIEF / INCLUSIEF HANDVATEN (MM)	600 / 660	600 / 660	600 / 660	600 / 660	600 / 660	600 / 660
GEWICHT (ONVERPAKT)	131	133	138	132	144	141
VERMOGEN & Ø GASPIT (kW) / KOOKZONE 1	5,00	1,4/2,2	5,00	1,4/2,2	5,00	1,4/2,2
GASPIT (kW) / KOOKZONE 2	3,00	1,85/3,00	3,00	1,85/3,00	3,00	1,85/3,00
GASPIT (kW) / KOOKZONE 3	3,00	2,30/3,70	3,00	2,30/3,70	3,00	2,30/3,70
GASPIT (kW) / KOOKZONE 4	3,00	1,85/3,00	3,00	1,85/3,00	3,00	1,85/3,00
GASPIT (kW) / KOOKZONE 5	1,70	1,85/3,00	1,70	1,85/3,00	1,70	1,85/3,00
MULTI-ZONE/WARMHOUD PLAAT/DUAL-PURPOSE ZONE	-	-	-	-	-	-
AANSLUITWAARDE - ELEKTRISCH	740	18,46	740	18,46	740	18,46
VERMOGEN - GRILL (kW)	2,30	2,30	2,30	2,30	2,30	2,30
APARTE GRILL	JA	JA	JA	JA	JA	JA
OVENTEMPERATUUR °C MAX	240°	240°	240°	240°	240°	240°
SUDDEROVEN °C MAX	-	-	-	-	-	-
L OVEN - AFMETINGEN (BxHxD)	467 X 438 X 385	467 X 438 X 385	467 X 438 X 385	467 X 438 X 385	467 X 438 X 385	467 X 438 X 385
L OVEN - INHOUD (LITERS)	79	79	79	79	79	79
L OVEN - ENERGIEKLASSE	A	A	A	A	A	A
R OVEN - AFMETINGEN (BxHxD)	297 X 577 X 389	297 X 577 X 389	362 X 577 X 389	362 X 577 X 389	466 X 438 X 385	466 X 438 X 385
R OVEN - INHOUD (LITERS)	67	67	82	86	79	79
R OVEN - ENERGIEKLASSE	A	A	A	A	A	A
OVENROOSTERS (+1 = BORDENREK)	L: 2 VLAK + 1 VERLAAGD / R: 4 VLAK (+1)	L: 2 VLAK + 1 VERLAAGD / R: 4 VLAK (+1)	L: 2 VLAK + 1 VERLAAGD / R: 4 VLAK (+1)	L: 2 VLAK + 1 VERLAAGD / R: 4 VLAK (+1)	L: 2 VLAK + 1 VERLAAGD / R: 2 VLAK	L: 2 VLAK + 1 VERLAAGD / R: 2 VLAK
PANNENDRAGERS	GIETIJZER	-	GIETIJZER	-	GIETIJZER	-
TIMER	-	-	-	-	-	-
OVENVERLICHTING	-	-	-	-	-	-
OVENWANDEN: KATALYTISCH (K) / EMAILLE (E)	L: K - R: E	L: K - R: E	L: K - R: E	L: K - R: E	BEIDE OVENS: K	BEIDE OVENS: K

De oven afmetingen zijn alleen voor informatie. Gebruik deze niet voor het bepalen van de grootte van uw ovenhotels.

1092 CONTINENTAL



1092mm



Afwerking : Chroom

KENMERKEN

- 2 Ovens :
 - L : Multifunctionele hoofdoven
 - R : Hetelucht oven
- Kookplaat opties:
 - Gas : 5 Branders, inclusief een grote, 5kW brander, en een working
 - Inductie : 5 kookzones
- Geïntegreerde grill in de hoofdoven
- Professionele kwaliteit ovenroosters met vergrendeling
- Deluxe ovenschaal met 2-standen rooster (voor grill en oven gebruik)
- Gas-Elektro model: Premium, hoge kwaliteit roestvrijstalen kookplaat zonder naden
- Professionele Messing branders
- Inductie model : Krachtig, beter te regelen, efficiënter
- Handdoekrail over breedte van de ovendeuren
- Bedieningspaneel met duurzame inkt geïnjecteerde belettering
- Opberglade over gehele breedte van het fornuis

KOOKPLAAT KEUZES

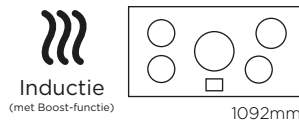
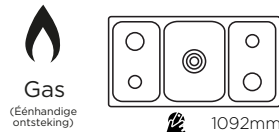

TECHNISCHE GEGEVENS - 1092 CONTINENTAL

PRODUCT	1092 CONTINENTAL	
	GAS (DF)	INDUCTIE
KOOKPLAAT	FCONI092DF	FCONI092EI
FALCON REFERENTIE		
BREEDTE (MM)	1092	1092
HOOGTE TOT KOOKPLAAT (MM) MIN / MAX)	600 / 660	600 / 660
DIEPTE EXCLUSIEF / INCLUSIEF HANDVATEN (MM)	912 / 937	912 / 937
GEWICHT (ONVERPAKT)	158	134
VERMOGEN & Ø GASPIT (kW) / KOOKZONE 1	5.00	1.4/2.2
GASPIT (kW) / KOOKZONE 2	3.00	1.85/3.00
GASPIT (kW) / KOOKZONE 3	3.00	2.30/3.70
GASPIT (kW) / KOOKZONE 4	3.00	1.85/3.00
GASPIT (kW) / KOOKZONE 5	1.70	1.85/3.00
MULTI-ZONE/WARMHOUD PLAAT/DUAL-PURPOSE ZONE	-	-
AANSLUITWAARDE - ELEKTRISCH	740	1680
VERMOGEN - GRILL (kW)	2.35	2.35
APARTE GRILL	-	-
OVENTEMPERATUUR °C MAX	240°	240°
SUDDEROVEN °C MAX	-	-
L OVEN - AFMETINGEN (BxHxD)	467 X 438 X 385	467 X 438 X 385
L OVEN - INHOUD (LITERS)	79	79
L OVEN - ENERGIEKLASSE	A	A
R OVEN - AFMETINGEN (BxHxD)	467 X 438 X 385	467 X 438 X 385
R OVEN - INHOUD (LITERS)	79	79
R OVEN - ENERGIEKLASSE	A	A
OVENROOSTERS (+1 = BORDENREK)	L 2 VLAK / R 2 VLAK	L 2 VLAK / R 2 VLAK
PANNENDRAGERS	GIETIJZER	-
TIMER	-	-
OVENVERLICHTING	BEIDE OVENS	BEIDE OVENS
OVENWANDEN: KATALYTISCH (K) / EMAILLE (E)	BEIDE OVENS: K	BEIDE OVENS: K

De oven afmetingen zijn alleen voor informatie. Gebruik deze niet voor het bepalen van de grootte van uw ovenstotels.

MERCURY



1200mm



1082mm



1000mm



Afwerking : Chroom

KENMERKEN

- 2 Ovens :
 - L : Multifunctionele hoofdoven
 - R : Hetelucht oven (hoge oven op 1000/1082 modellen)
- Aparte deluxe Glide-Out Grill™ met grillpan draagstel en 4-standen rooster (twee standen)
- Kookplaat opties:
 - Gas: 5 Branders, incl. een grote 5kW brander, en een working
 - Inductie: 5 kookzones
- 1200 Modellen : Opberglade met soft-close systeem en anti-slip mat
- Verwijderbare anti-aanbak oven bodem beschermer (1000/1082: L oven; 1200: L en R oven)
- Inductie model: Krachtig, uitermate goed te regelen, efficiënter
- Roestvrijstalen zijpanelen
- Mercury plint
- Handvaten gegraveerd met Mercury tekst

KOOKPLAAT KEUZES

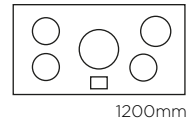
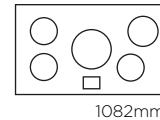
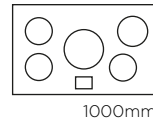
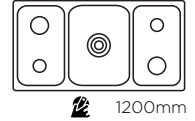
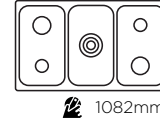
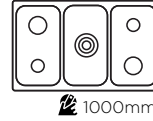

TECHNISCHE GEGEVENS - MERCURY

PRODUCT	MERCURY 1000		MERCURY 1082		MERCURY 1200	
	GAS (DF)	INDUCTIE	GAS (DF)	INDUCTIE	GAS (DF)	INDUCTIE
FALCON REFERENTIE	MCY1000DF	MCY1000EI	MCY1082DF	MCY1082EI	MCY1200DF	MCY1200EI
BREEDTE (MM)	990	990	1082	1082	1190	1190
HOOGTE TOT KOOKPLAAT (MM) MIN / MAX	920 / 945	920 / 945	920 / 945	920 / 945	920 / 945	920 / 945
DIEPTE EXCLUSIEF / INCLUSIEF HANDVATEN (MM)	638 / 700	638 / 700	638 / 700	638 / 700	638 / 700	638 / 700
GEWICHT (ONVERPAKT)	155	143	163	155	178	174
VERMOGEN & Ø GASPIT (kW) / KOOKZONE 1	5,00	14/22	5,00	14/22	5,00	14/22
GASPIT (kW) / KOOKZONE 2	3,00	185/300	3,00	185/300	3,00	185/300
GASPIT (kW) / KOOKZONE 3	3,00	230/370	3,00	230/370	3,00	230/370
GASPIT (kW) / KOOKZONE 4	3,00	185/300	3,00	185/300	3,00	185/300
GASPIT (kW) / KOOKZONE 5	1,70	185/300	1,70	185/300	1,70	185/300
MULTI-ZONE/WARMHOUD PLAAT/DUAL-PURPOSE ZONE	-	-	-	-	-	-
AANSLUITWAARDE - ELEKTRISCH	740	18,47	740	18,47	740	18,47
VERMOGEN - GRILL (kW)	2,30	2,30	2,30	2,30	2,30	2,30
APARTE GRILL	JA	JA	JA	JA	JA	JA
OVENTEMPERATUUR °C MAX	240°	240°	240°	240°	240°	240°
SUDDEROVEN °C MAX	-	-	-	-	-	-
L OVEN - AFMETINGEN (BxHxD)	467 X 438 X 385	467 X 438 X 385	467 X 438 X 385	467 X 438 X 385	467 X 438 X 385	467 X 438 X 385
L OVEN - INHOUD (LITERS)	78	78	78	78	78	78
L OVEN - ENERGIEKLASSE	A	A	A	A	A	A
R OVEN - AFMETINGEN (BxHxD)	297 X 577 X 389	297 X 577 X 389	362 X 577 X 389	362 X 577 X 389	467 X 438 X 385	467 X 438 X 385
R OVEN - INHOUD (LITERS)	67	67	81	81	78	78
R OVEN - ENERGIEKLASSE	A	A	A	A	A	A
OVENROOSTERS (+1 = BORDENREK)	L:1 TELESCOPISCH 1 VLAK 1 VERLAAGD / R:4 VLAK(+1)	L:1 TELESCOPISCH 1 VLAK 1 VERLAAGD / R:4 VLAK(+1)	L:1 TELESCOPISCH 1 VLAK 1 VERLAAGD / R:4 VLAK(+1)	L:1 TELESCOPISCH 1 VLAK 1 VERLAAGD / R:4 VLAK(+1)	L:1 TELESCOPISCH 1 VLAK 1 VERLAAGD / R:2 VLAK	L:1 TELESCOPISCH 1 VLAK 1 VERLAAGD / R:2 VLAK
PANNENDRAGERS	GIETIJZER	-	GIETIJZER	-	GIETIJZER	-
TIMER	-	-	-	-	-	-
OVENVERLICHTING	-	-	-	-	-	-
OVENWANDEN: KATALYTISCH (K) / EMAILLE (E)	L: K - R: E	L: K - R: E	L: K - R: E	L: K - R: E	BEIDE OVENS: K	BEIDE OVENS: K

De oven afmetingen zijn alleen voor informatie. Gebruik deze niet voor het bepalen van de grootte van uw ovenschotel.

900S



Afwerking : Chroom

KENMERKEN

- Grote multifunctionele oven met twee ventilatoren
- Katalytisch energiebesparend paneel (ESP) voor ombouw tot een kleinere oven
- Kookplaat opties :
 - Gas : 5 Branders, inclusief een grote 5kW brander, en een working
 - Inductie : 5 kookzones
- Opberglade over gehele breedte van het fornuis
- Professionele kwaliteit ovenroosters met vergrendeling
- 2 Diepe grillpannen met 2-standen roosters
- Gas-Elektro model : Premium, hoge kwaliteit roestvrijstalen kookplaat zonder naden
Professionele Messing branders
- Inductie model : Krachtig, uitermate goed te regelen, effi ciënter
- Bedieningspaneel met duurzame inkt geïnjecteerde belettering

ENERGY SAVING PANEL

Dit revolutionaire fornuis is voorzien van een uniek, energiebesparend paneel (ESP) dat u de mogelijkheid biedt uw oven in tweeën te splitsen - het toppunt van flexibiliteit. Het biedt u het beste van twee werelden: een grote 114 liter oven (zonder ESP), perfect voor grote familie en vrienden bijeenkomsten, of een kleinere, economische oven voor dagelijks gebruik (met ESP).

KOOKPLAAT KEUZES

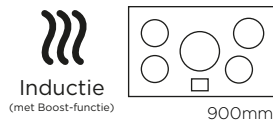
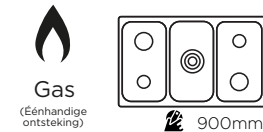

TECHNISCHE GEGEVENS - 900S

PRODUCT	900S	
KOOKPLAAT	GAS (DF)	INDUCTIE
FALCON REFERENTIE	F900SDF	F900SEI
BREEDTE (MM)	900	900
HOOGTE TOT KOOKPLAAT (MM) MIN / MAX	912 / 937	912 / 937
DIEPTE EXCLUSIEF / INCLUSIEF HANDVATEN (MM)	600 / 660	600 / 660
GEWICHT (ONVERPAKT)	151	147
VERMOGEN & Ø GASPIT (kW) / KOOKZONE 1	5,00	14/22
GASPIT (kW) / KOOKZONE 2	3,00	185/3,00
GASPIT (kW) / KOOKZONE 3	3,00	230/3,70
GASPIT (kW) / KOOKZONE 4	3,00	185/3,00
GASPIT (kW) / KOOKZONE 5	1,70	185/3,00
MULTI-ZONE/WARMHOUD PLAAT/DUAL-PURPOSE ZONE	-	-
AANSLUITWAARDE - ELEKTRISCH	3,65	14,76
VERMOGEN - GRILL (kW)	3,49	3,49
APARTE GRILL	-	-
OVENTEMPÉRATUUR °C MAX	240°	240°
SUDDEROVEN °C MAX	-	-
L OVEN - AFMETINGEN (BxHxD)	-	-
L OVEN - INHOUD (LITERS)	114 (FULL OVEN)	114 (FULL OVEN)
L OVEN - ENERGIEKLASSE	A	A
R OVEN - AFMETINGEN (BxHxD)	752 X 377 X 402	752 X 377 X 402
R OVEN - INHOUD (LITERS)	49 (MET E.S.P)	49 (MET E.S.P)
R OVEN - ENERGIEKLASSE	A	A
OVENROOSTERS (+1 = BORDENREK)	GROOT: 1 VLAK KLEIN: 3 VLAK	GROOT: 1 VLAK KLEIN: 3 VLAK
PANNENDRAGERS	GIETIJZER	-
TIMER	-	-
OVENVERLICHTING	GROOT + KLEIN	GROOT + KLEIN
OVENWANDEN: KATALYTISCH (K) / EMAILLE (E)	BEIDE OVENS: K	BEIDE OVENS: K



Met ESP



GROTE OVEN

De oven afmetingen zijn alleen voor informatie. Gebruik deze niet voor het bepalen van de grootte van uw ovenshotels.

Kies jouw oven configuratie

90CM

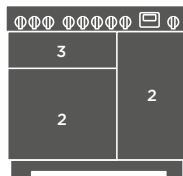

Classic
Infusion
Kitchener
Professional+

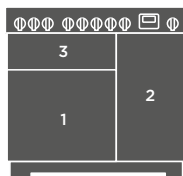

Classic Deluxe
Estel Deluxe
Edge Deluxe
Nexus
Professional Deluxe
Deluxe
Elise
Elise Luxe
Elise Luxe Black Edition

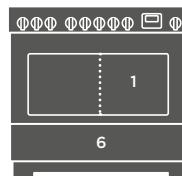

(met energiebesparend paneel)

Classic 90FX
Professional+ FX/FXP
900S

LEGENDE

- 1. Multifunctionele oven
- 2. Heteluchtoven
- 3. Glide-out grill
- 6. Berglade

100CM

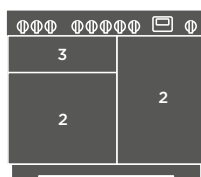

Classic
Kitchener
Professional*

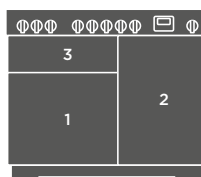

Classic Deluxe
Estel Deluxe
Edge Deluxe
Professional Deluxe
Deluxe
Elise
Elise Luxe
Elise Luxe Black Edition
Mercury

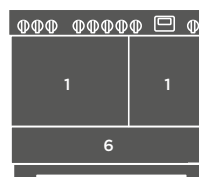

Professional 100FX

LEGENDE

- 1. Multifunctionele oven
- 2. Heteluchtoven
- 3. Glide-out grill
- 6. Berglade

110CM

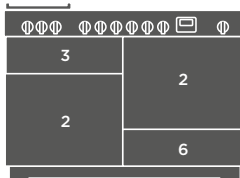

Kitchener
Classic
Infusion
Professional*

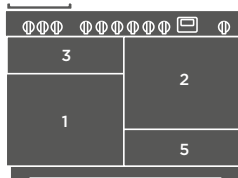

Classic Deluxe (traditioneel design)
Estel Deluxe (traditioneel design)
Edge Deluxe (traditioneel design)
Nexus
Professional Deluxe

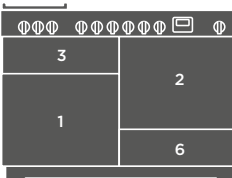

Elise
Elise Luxe
Elise Luxe Black Edition
Deluxe

LEGENDE

- 1. Multifunctionele oven
- 2. Heteluchtoven
- 3. Glide-out grill
- 5. Rijslade
- 6. Berglade

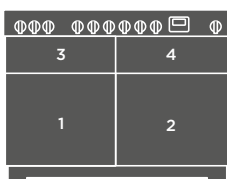

Classic Deluxe (symmetrisch design)
Estel Deluxe (symmetrisch design)
Edge Deluxe (symmetrisch design)
Nexus SE

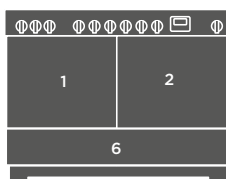

Continental

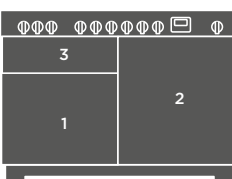

Mercury

LEGENDE

- 1. Multifunctionele oven
- 2. Heteluchtoven
- 3. Glide-out grill
- 4. Slow cook oven
- 6. Berglade

120CM

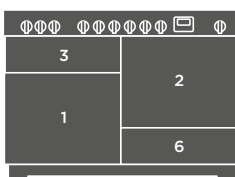

Mercury

LEGENDE

- 1. Multifunctionele oven
- 2. Heteluchtoven
- 3. Glide-out grill
- 6. Berglade

Kies jouw oven configuratie

Al onze ovens zijn elektrisch. U kunt echter wel de kookplaat kiezen die het beste bij uw favoriete manier van koken past.

GAS(Dual Fuel)

De meest populaire keuze voor kookplaatbrandstof is gas. Gas biedt onmiddellijke warmte die volledig regelbaar en gelijkmatig verdeeld is. Alle Falcon-gaskookplaten kunnen met behulp van een ombouwset worden omgebouwd voor vloeibaar petroleumgas (LPG).

TRADITIONELE EN EIGENTIJDSE KOOKFORNUIZEN

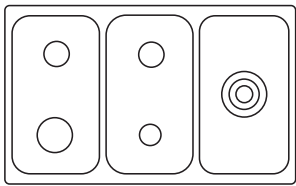

Classic 90 / 100
Classic Deluxe 90 / 100
Estel Deluxe 90 / 100
Edge Deluxe 90 / 100
Classic 90FX
Infusion 90
Kitchener 90 / 100
Nexus 90
Professional+ 90 / 100
Professional + FX/ FXP

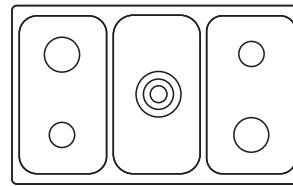

Elise 90
Elise Luxe 90
Elise Luxe Black Edition 90

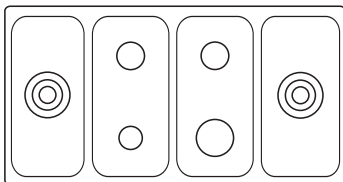

Elise 110
Elise Luxe 110
Elise Luxe Black Edition 110

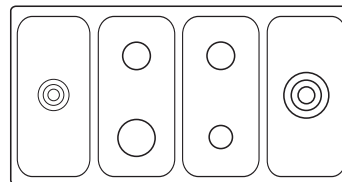

Kitchener 110
Classic 110
Infusion 110
Professional+ 110

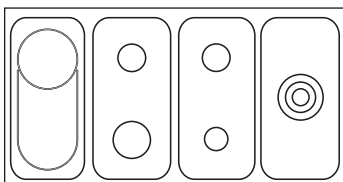

Classic Deluxe 110
Estel Deluxe 110
Edge Deluxe 110
Professional Deluxe 110
Nexus 110
Nexus SE

SEMI-PROFESSIELE KOOKFORNUIZEN

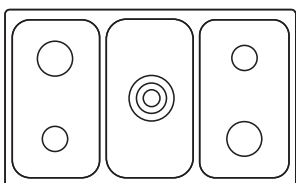

900S
Continental
Deluxe 900 / 1000 / 1092
Mercury 1000 / 1082 / 1200

INDUCTIE

Snel, responsief en ongelooflijk regelbaar: een inductiekookplaat biedt het ultieme op het gebied van snelheid en energie-efficiëntie. Geen wonder dat dit momenteel de snelst groeiende kookplaatkeuze is. Alle Falcon-inductiekookplaten beschikken over een schat aan veiligheidsvoorzieningen en maken gebruik van i5TM-inductietechnologie voor het meest milieuvriendelijke koken op de kookplaat.

TRADITIONELE EN EIGENTIJDSE KOOKFORNUIZEN

	<p>MODELLEN Classic 90 / 100 / 110 Classic 90FX Professional+ FX Professional+ 90 / 110 Professional Deluxe 90 / 110 Infusion 90 / 110</p>		<p>AFMETINGEN KOOKZONES Zones 1, 3, 5: diameter 220mm Zone 2 en 4: diameter 180mm</p>
	<p>MODELLEN Classic Deluxe 90 / 100 / 110 Estel Deluxe 90 / 100 / 110 Edge Deluxe 90 / 100 / 110 Elise 90 / 100 / 110 Elise Luxe 90 / 100 / 110 Elise Luxe Black Edition 90 / 100 / 110 Nexus 90 / 110 Nexus SE</p>		<p>AFMETINGEN KOOKZONES Zones 1 en 2: diameter 220mm Zone 3: diameter 240mm Zone 4: diameter 210mm Zone 5: diameter 170mm</p>

met BRIDGING ZONE

SEMI-PROFESSIONELE KOOKFORNUIZEN

	<p>MODELLEN 900S Continental Deluxe 900 / 1000 / 1092 Mercury 1000 / 1082 / 1200</p>		<p>AFMETINGEN KOOKZONES Zones 1, 4, 5: diameter 180mm Zone 2: diameter 145mm Zone 3: diameter 210mm</p>
--	---	--	---

KLEUREN

Fawn = FN	Mineral Green = MG	Stone Blue = SB	Charcoal Black = CB
Stainless Steel = SS	Cream = CR	Cherry Red = RD	Olive Green = OG
Black = BL	White = WH	Racing Green = RG	Regal Blue = RB
Slate = SL	Royal Pearl = RP	Cranberry = CY	China Blue = CA
Ivory = IV	Matt Black = MB	Gloss Black = GB	

KLEUREN NEXT GENERATION

Pale Pink = PPK	Heather = HTH	Stone Blue = STB	Misty Blue = MSB
Black Glass = GBLK	Pale Cream = PCR	Bordeaux = BOR	Mint = MNT
Black Gloss = GBL	Stainless Steel = STST	Charcoal Black = CBL	Slate = SLT
Mineral Green = MGR			

Finish en accessoires

Chrome = C	Brass = B	Antique Brass = AB	Brushed Chrome = N
Wok Cradle	Non Stick Griddle	TeppanYaki Griddle	Induction Griddle

FALCON[®]

 **MADE IN
BRITAIN**



COOK UP nv
Nijverheidskaai 2
9040 Gent
België

T - 09 228 14 84
F - 09 228 06 13
E - info@cookup.be

be.agafalcon.com

Accessoires Falcon: www.cookup.be

your 5 year
warranty

